

BEDIENUNGSANLEITUNG

ProLite

LCD Monitor

DEUTSCH

ProLite TH5563MTS
ProLite TH5563MIS
ProLite LH5563S

Wir gratulieren Ihnen zu Ihrer Entscheidung für den iiyama TFT-Monitor und bedanken uns für das Vertrauen, das Sie uns entgegenbringen. Damit Ihre Arbeit nicht durch Fehleinstellungen getrübt wird, bitten wir Sie, sich einige Minuten Zeit zu nehmen und dieses Handbuch durchzulesen, bevor Sie Ihren neuen iiyama TFT-Monitor das erste Mal in Betrieb nehmen.

Bitte bewahren Sie diese Anleitung zum späteren Nachschlagen sorgfältig auf.

ERKLÄRUNG DER CE-KONFORMITÄT

Dieser LCD Flachbildschirm entspricht den Anforderungen der EG/EU Richtlinien 2004/108/EG, "EMV Richtlinie", 2006/95/EG, "Niederspannungsrichtlinie" und 2011/65/EU, "RoHS Richtlinien".

ACHTUNG:

Das ist ein Klasse A Produkt. Falls dieses Produkt in häuslichem Umfeld verwendet wird, kann es zu Funkstörungen kommen. Der Benutzer muss dann ggf. entsprechende Gegenmaßnahmen ergreifen.

IYYAMA CORPORATION: Wijkerveerstraat 8, 2131 HA Hoofddorp, The Netherlands

-
- Änderungsrechte vorbehalten.
 - Alle verwendeten Handelsnamen und -marken sind Eigentum der jeweiligen Besitzer.

INHALTSÜBERSICHT

FÜR IHRE SICHERHEIT	1
SICHERHEITSHINWEISE	1
BESONDERE HINWEISE ZU LCD-MONITOREN	3
KUNDENDIENST	4
REINIGUNGSHINWEISE	4
VOR DER BEDIENUNG DES MONITORS	5
LEISTUNGSMERKMALE	5
PACKUNGSINHALT	5
AUSPACKEN	6
SPEZIELLE ANMERKUNGEN ZUR TOUCHBEDIENUNG :	
ProLite TH5563MTS / ProLite TH5563MIS	6
UNKTIONSELEMENTE UND ANSCHLÜSSE : MONITOR	7
INSTALLATION	10
FUNKTIONSELEMENTE UND ANSCHLÜSSE : FERNBEDIENUNG ..	12
VORBEREITUNG DER FERNBEDIENUNG	13
GRUNDFUNKTIONEN	14
MONITOR ANSCHLIESSEN : ProLite TH5563MTS	17
MONITOR ANSCHLIESSEN : ProLite TH5563MIS	18
MONITOR ANSCHLIESSEN : ProLite LH5563S	19
COMPUTER-EINSTELLUNG	21
MONITOR BEDIENEN	22
MENÜINHALT EINSTELLEN	24
BILDSCHIRMEINSTELLUNGEN	30
ENERGIEVERWALTUNG	33
FEHLERSUCHE	34
INFORMATIONEN ZUM RECYCLING	35
ANHANG	36
TECHNISCHE DATEN : ProLite TH5563MTS	36
TECHNISCHE DATEN : ProLite TH5563MIS	37
TECHNISCHE DATEN : ProLite LH5563S	38
ABMESSUNGEN	39
KONFORMES TIMING	41
BILD-IN-BILD-MODI	42



Wir empfehlen Ihnen, gebrauchte und nicht mehr benötigtes Equipment fachgerecht zu recyceln. Nützliche Informationen hierzu erhalten Sie bei Ihrem Fachhändler, Ihrem iiyama Service-Center und im Internet unter: www.iiyama.com.

FÜR IHRE SICHERHEIT

SICHERHEITSHINWEISE

ACHTUNG

BEI GEFAHR ABSCHALTEN

Sollten Sie irgendwelche unnormalen Erscheinungen wie Rauch, Geräusche oder Gerüche bemerken, schalten Sie sofort den Monitor aus und trennen Sie den Netzstecker vom Gerät. Benachrichtigen Sie dann bitte Ihren Fachhändler oder das iiyama Service-Mitte. Fortgesetzter Betrieb kann gefährlich sein und zu einem Brand oder zu Stromschlägen führen.

GEHÄUSE NIEMALS ÖFFNEN

Im Innern des Gerätes sind spannungsführende Teile frei zugänglich. Bei Entfernung des Gehäuses setzen Sie sich der Gefahr aus, einen Brand auszulösen oder einen Stromschlag zu erleiden.

KEINE FREMDGEGENSTÄNDE IN DAS GERÄT STECKEN

Bitte führen Sie keine festen Gegenstände oder flüssigen Materialien in den Monitor ein. Im Falle eines Unfalls schalten Sie bitte Ihren Monitor sofort ab und trennen Sie den Netzstecker vom Gerät. Benachrichtigen Sie dann bitte Ihren Fachhändler oder das iiyama Service-Mitte. Sollte sich ein Gegenstand im Innern des Monitors befinden, kann das zu einem Brand, Kurzschlüssen oder anderen Beschädigungen führen.

STELLEN SIE DEN MONITOR AUF EINE SICHERE UND STABILE UNTERLAGE

Sollten Sie den Monitor fallen lassen, besteht Verletzungsgefahr.

BENUTZEN SIE DEN MONITOR NICHT IN DER NÄHE VON WASSER

Benutzen Sie den Monitor nicht an einer spritzwassergefährdeten Stelle. Sollte Wasser in den Monitor gelangen, kann dies zu Brandgefahr oder Stromschlägen führen.

BEACHTEN SIE DIE RICHTIGE BETRIEBSSPANNUNG

Achten Sie auf die Einhaltung der spezifizierten Spannungswerte. Die Benutzung einer falschen Stromspannung kann zu Fehlfunktionen, Brandgefahr oder Stromschlägen führen.

KABEL SCHÜTZEN

Schützen Sie Ihre Kabel vor mechanischer Belastung (Quetschung, Zug). Beschädigte Kabel führen zu Brandgefahr oder Kurzschlüssen.

WIDRIGE WETTERBEDINGUNGEN

Es empfiehlt sich, den Monitor nicht während heftiger Gewitter zu benutzen, da es durch Spannungsschwankungen zu Fehlfunktionen kommen kann. Um Stromschläge zu vermeiden, ist es ratsam, während solch widriger Witterungsbedingungen das Stromkabel nicht zu berühren.

VORSICHT

UMGEBUNGSBEDINGUNGEN

Installieren Sie den Monitor nicht in Umgebungsbedingungen, wo es rapide Temperaturschwankungen, hohe Luftfeuchtigkeit oder stark staubige Luft gibt, da es sonst zu Brandgefahr, Kurzschlüssen oder anderen Beschädigungen kommen kann. Vermeiden Sie es ebenfalls, den Monitor so aufzustellen, dass er direkter Sonneneinstrahlung oder einer anderen Lichtquelle ausgesetzt wird.

STELLEN SIE DEN MONITOR NICHT AUF EINE WACKLIGE UNTERLAGE

Der Monitor könnte herunterfallen und jemanden verletzen. Bitte legen Sie ebenfalls keine schweren Gegenstände auf den Monitor und achten Sie darauf, dass die Kabel so verlegt sind, dass niemand darüber stolpern kann und sich dabei verletzt.

BELÜFTUNG SICHERSTELLEN

Die Lüftungsschlitze sollen für ausreichende Belüftung sorgen. Achten Sie darauf, dass Sie die Belüftungsschlitze des Monitors nicht verdecken, da ansonsten Brandgefahr besteht. Um ausreichende Belüftung zu gewährleisten, lassen Sie bitte mindestens 10 cm Platz zwischen Monitor und Wand.

Entfernen Sie auf keinen Fall den Kipp-/Schwenkfuss. Die Lüftungsschlitze auf der Rückseite des Gehäuses werden blockiert und es kann zu einer Überhitzung des Monitors kommen, wenn der Fuss entfernt wird. Die Aufstellung des Monitors auf dem Rücken, seitlich oder auf dem Kopf liegend kann zu Beschädigungen führen. Achten Sie darauf, dass Sie den Monitor auf eine feste Unterlage stellen.

ENTFERNEN SIE DIE KABEL, BEVOR SIE DEN MONITOR TRANSPORTIEREN

Wenn Sie den Monitor bewegen, müssen Sie vorher den Monitor ausschalten, den Netzstecker ziehen und darauf achten, dass das Signalkabel abgezogen ist. Wenn Sie die Kabel nicht entfernen, könnte dies zu Brandgefahr oder Kurzschlüssen führen.

NETZSTECKER ZIEHEN

Sollten Sie den Monitor über längere Zeit nicht benutzen, raten wir das Gerät vom Stromnetz zu trennen, um Unfallgefahren zu vermeiden.

AUS- UND EINSTECKEN

Nehmen Sie beim Aus- und Einstecken immer den Stecker in die Hand. Ziehen Sie niemals an der Stromleitung, sondern immer am Stecker, ansonsten könnte dies zu Brandgefahr oder Stromschlägen führen.

BERÜHREN SIE DEN STECKER NICHT MIT FEUCHTEN HÄNDEN

Ausstecken des Monitors mit nassen Händen kann zu einem Stromschlag führen.

WENN SIE DEN MONITOR AUF IHREN COMPUTER STELLEN MÖCHTEN

vergewissern Sie sich, dass Ihr Computer stabil genug ist um das Gewicht des Monitors zu tragen, ansonsten könnte dies zu Beschädigungen an Ihrem Computer führen.

BENUTZEN SIE DEN MONITOR NICHT IM 24H BETRIEB

Der Monitor wurde nicht für einen 24h Betrieb entwickelt, benutzen Sie den Monitor nicht im 24h Betrieb.

SONSTIGES

ERGONOMISCHE HINWEISE

Um eine Ermüdung der Augen auszuschliessen, sollten Sie den Monitor nicht vor einem grellen Hintergrund oder in einem dunklen Raum benutzen. Um optimalen Sehkomfort zu gewährleisten, sollte die Oberkante des Monitors knapp unterhalb Ihrer Augenhöhe liegen und der Abstand zwischen Augen und Monitor 40-60 cm betragen. Wenn Sie den Monitor länger benutzen, sollten Sie mindestens 10 Minuten pro Stunde nicht in den Monitor schauen, um eine Überanstrengung der Augen zu vermeiden.

BESONDERE HINWEISE ZU LCD-MONITOREN

Die folgenden Symptome stellen keine Störung dar, sondern sind normal:

HINWEIS

- Wenn Sie das erste Mal Ihren LCD-Monitor anschalten, kann es bedingt durch Ihren Computer eintreten, dass das wiedergegebene Bild nicht in richtiger Grösse auf dem Monitor dargestellt wird. In diesem Fall stellen Sie bitte die Bildgrösse richtig ein.
- Aufgrund der Eigenschaften von Fluoreszenzlicht kann es bei Ersteinschaltung zu Bildschirmflackern kommen. Schalten Sie das LCD kurz aus und wieder ein, um diesen Zustand zu beheben.
- Leicht ungleiche Helligkeit je nach verwendetem Desktop-Layout.
- Sollten Sie nachdem Sie ein Bild über Stunden unverändert angezeigt haben, auf ein neues Bild wechseln, kommt es bauartbedingt zu einem sogenannten Geisterbild. Dieses Geisterbild verschwindet nach einiger Zeit von selbst oder Sie schalten das Gerät für einen längeren Zeitraum aus.
- Bitte wenden Sie sich an Ihren Fachhändler oder das iiyama Service-Mitte in Deutschland für einen Ersatz der Hintergrundbeleuchtung, wenn der Bildschirm schwarz ist, flackert oder nicht leuchtet. Versuchen Sie niemals, die Hintergrundbeleuchtung selber auszuwechseln.
- Anwedungsbedingungen für unsere Produkte
 - (1) Wenn eine durchgehende statische Anzeige erforderlich ist, wird dringend empfohlen in regelmäßigen Abständen eines bewegtes Bild darzustellen.
 - (2) Wir empfehlen Ihnen regelmäßig die Hintergrundfarbe und das Hintergrundbild zu ändern.
 - (3) Die Betriebsdauer darf nicht kontinuierlich über 18 Std/Tag betragen. (IRFM Funktion aktiv.) Mit ausgeschalter IRFM Funktion beträgt die empfohlene Betriebsdauer 12 Std/Tag.
 - (4) Nach einer längerer Betriebsdauer empfehlen wir folgende Aktionen durchzuführen:
 - I. Bildschirmschoner aktivieren (Film oder schwarzer Hintergrund)
 - II. Den Bildschirm für einen gewissen Zeitraum ausschalten.
 - (5) Das LCD darf nicht in einer geschlossener Umgebung (z.b. Schrank, Stehle) ohne ausreichende Belüftung betrieben werden, es besteht Überhitzungsgefahr.
 - (6) Eine aktive Kühlung mit Lüftern ist bei längeren Betriebszeiten empfehlenswert.
- Das LCD ist nicht für den Aussenbetrieb entwickelt.
- Das LCD ist nicht für ein Betrieb in horizontaler/liegender Position entwickelt.
- Wenn Sie ein längeres Video Kabel als das mitgelieferte Kabel verwenden, kann es zu Bildqualitätverlusten führen. Die Touch-Funktionalität kann bei Verwendung eines USB-Kabels grösser 3m nicht garantiert werden.

KUNDENDIENST

HINWEIS

- Die im LCD-Monitor verwendete Hintergrundbeleuchtung ist ein Verbrauchsartikel. Für die Garantie dieses Gerätes wenden Sie sich bitte an das lokale iiyama Service-Mitte. Die Adresse finden Sie im beigelegten Monitorpass oder auf www.iiyama.de.
- Sollten Sie den Monitor für eine Service-Reparatur versenden müssen und Sie verfügen nicht mehr über die Originalverpackung, so wenden Sie sich bitte an Ihren Fachhändler, der Ihnen bei der Beschaffung einer Ersatz-Verpackung behilflich sein wird.

REINIGUNGSHINWEISE

ACHTUNG

- Ziehen Sie aus Sicherheitsgründen immer den Netzstecker, bevor Sie den Monitor reinigen.

VORSICHT

- Sollten während der Reinigung flüssige oder feste Materialien in den Monitor gelangt sein, schalten Sie bitte Ihren Monitor sofort ab und ziehen Sie den Netzstecker ab. Benachrichtigen Sie dann bitte Ihren Fachhändler.

HINWEIS

- Die Bildschirmoberfläche nicht mit einem rauen Gegenstand reinigen.
- Verwenden Sie unter keinen Umständen scharfe Reinigungsmittel wie nachfolgend aufgeführt. Diese Mittel beschädigen die Bildschirmoberfläche und greifen das Finish an.

Verdüner	Scheuermilch	Reinigungsbenzin
Sprühreiniger	Wachs	Säuren oder Laugen

- Längerer Kontakt des Gehäuses mit Gummi- oder Kunststoffprodukten kann das Finish angreifen.

GEHÄUSE

Flecken können mit einem feuchten, weichen Tuch entfernt werden. Zum Anfeuchten nehmen Sie eine schwache Spülmittellösung.

LCD

Wir empfehlen das Display regelmässig mit einem trockenen weichen Tuch zu reinigen.

SCHIRM

Bitte benutzen Sie keine Papiertücher, dies könnte das LCD beschädigen.

VOR DER BEDIENUNG DES MONITORS

LEISTUNGSMERKMALE

- ◆ Unterstützt Auflösungen von bis zu 1920 × 1080
- ◆ Hoher Kontrast 1300:1 (Typisch) / Helligkeit 450cd/m² (Typisch)
- ◆ Digitale Weichzeichnung von Schrift
- ◆ Automatisches Setup
- ◆ Stereo-Lautsprecher
Zwei 10W-Stereo-Lautsprecher
- ◆ Konform mit Plug & Play VESA DDC2B
Konform mit Windows[®] XP/Vista/7
- ◆ Energieverwaltung (konform mit VESA DPMS)
- ◆ Konform mit VESA-Montage-Standard (200mm×400mm)

PACKUNGSIHALT

Folgendes Zubehör sollte im Paket enthalten sein. Sehen Sie nach, ob alle Teile mit dem Monitor geliefert wurden. Falls etwas fehlen oder beschädigt sein sollte, wenden Sie sich bitte umgehend an Ihren iiyama-Händler vor Ort oder eine regionale iiyama-Vertretung.

- | | | |
|---------------------------|------------------------------------|-----------------------|
| ■ Netzkabel* ¹ | ■ D-Sub-Signalkabel | ■ DVI-D-Signalkabel |
| ■ Fernbedienung | ■ Touch-/Bedienstift* ² | ■ iiyama Logo Sticker |
| ■ Sicherheits-Handbuch | ■ Leitfaden zur Inbetriebnahme | |

ACHTUNG

*¹ Die Werte für das Netzkabel, das in Gegenden mit einer Stromversorgung von 120V geliefert wird, sind 10A/125V. Wenn Sie ein Netzteil mit höheren Werten verwenden, müssen Sie ein Netzkabel mit Werten von 10A/250V benutzen.

Wenn Sie allerdings ein Netzkabel verwenden, das nicht von iiyama bereitgestellt wird, haben Sie kein Anrecht auf jegliche durch Garantien abgedeckte Schadensersatzansprüche, falls es zu Problemen oder Schäden kommen sollte.

*² Zubehör für ProLite TH5563MTS / ProLite TH5563MIS.

AUSPACKEN

- ① Stellen sie die Monitorverpackung in eine stabile und saubere Umgebung auf.
Stellen sie die Verpackung in eine senkrechte Position und öffnen sie diese von oben, so dass Sie das obere Schaumstoffkissen entfernen könnten.
- ② Entfernen Sie die Kartonage-Halter.
- ③ Entfernen sie das obere Schaumstoffkissen und nehmen das Zubehör und den Monitor heraus.

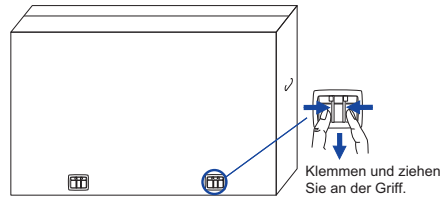

ACHTUNG

Das Transportieren und Bewegen des Monitors sollte mindestens durch zwei Personen erfolgen, andernfalls könnte er umkippen und zerstört werden oder zu ernsthafte Verletzungen führen.

Für das Transportieren/Bewegen des Monitors, bitte die Kartonage-Halter aufbewahren.

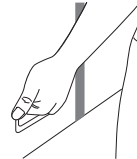

SPEZIELLE ANMERKUNGEN ZUR TOUCHBEDIENUNG : ProLite TH5563MTS / ProLite TH5563MIS

ACHTUNG

Bitte benutzen sie keine Spitzen-, Schneidenden- oder Metallgegenstände um den Touch zu bedienen, dieses könnte zu Beschädigungen bzw. Dauerschäden am Gerät führen.

Schäden am Touchscreen die durch eine unsachgemäße Bedienung hervorgerufen werden, sind von der Garantie ausgeschlossen.

Zur Bedienung empfehlen wir einen Plastikstift (> R 0,8 mm) oder die Finger zu verwenden.

UNKTIONSELEMENTE UND ANSCHLÜSSE : MONITOR

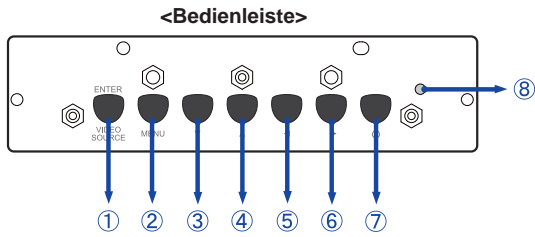

①	ENTER/SOURCE	Enter/Eingabequelle-Taste
②	MENU	Menü-Taste
③	▼	Taste Unte
④	▲	Taste Oben
⑤	◀	Taste Links
⑥	▶	Taste Rechts
⑦	⏻	Ein-/ Ausschaltaste

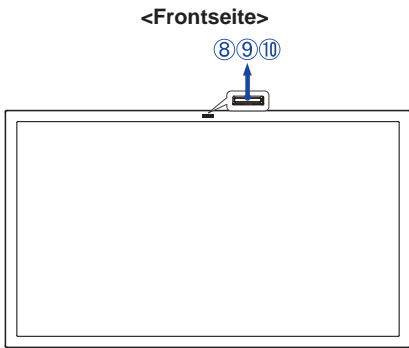

⑧	Ein/Aus-Anzeig	Grün	Normale Betrieb
		Rot	Blinkend : Energieverwaltung Leuchtend : Wenn der Monitor über die Power Taste an der Fernbedienung und an der Bedienleiste auf der Rückseite ausgeschalten wurde.
		Aus	AUS Wenn der Monitor über den Hauptschalter ausgeschalten wurde.
⑨	Remote Sensor	Sensor für die Fernbedienung	
⑩	Ambient Light Sensor	Erkennt die Lichtverhältnisse in der Umgebung und passt die Helligkeit am LCD automatisch an, wenn die Funktion Ambient Light Sensor aktiviert ist.	

<Rückseite : ProLite TH5563MTS>

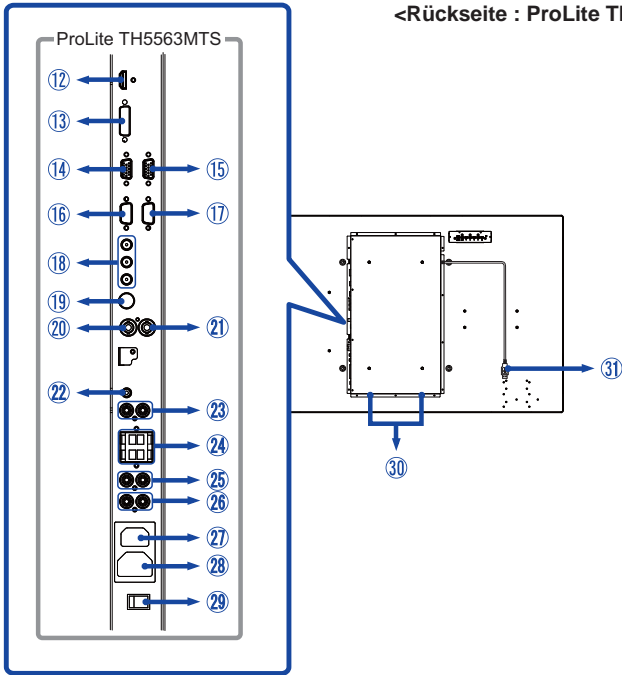

<Rückseite : ProLite TH5563MIS>

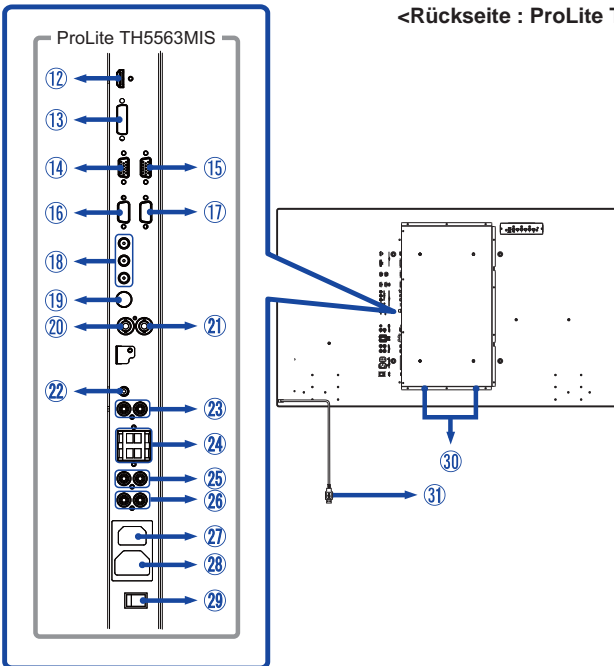

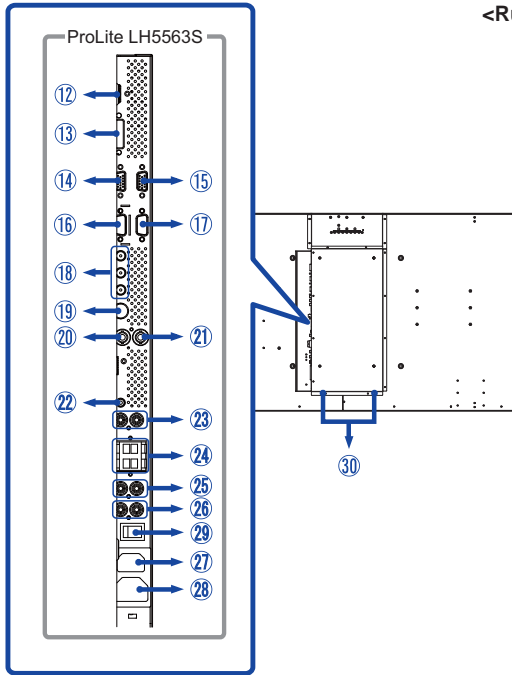

⑫	HDMI	HDMI	HDMI Anschluss
⑬	DVI	DVI-D 24pin	24-poliger DVI-D Anschluss
⑭	VGA IN	D-SUB mini 15pin	15-poliger D-SUB Mini-Anschluss
⑮	VGA OUT	D-SUB mini 15pin	15-poliger D-SUB Mini-Anschluss
⑯	RS232C IN	D-SUB 9pin	RS232C Anschluss
⑰	RS232C OUT	D-SUB 9pin	RS232C Anschluss
⑱	COMPONENT VIDEO	RCA G/B/R	Component Video Anschluss
⑲	S-VIDEO	Mini Din 4pin	S-Video Anschluss
⑳	VIDEO IN	RCA	Video Anschluss
㉑	VIDEO OUT	RCA	Video Anschluss
㉒	AUDIO1 (PC Audio In)	Mini Jack	Audioanschluss
㉓	AUDIO OUT	RCA L/R	Audio Ausgang Anschluss
㉔	SPEAKERS	Jack	Lautsprecher Anschluss
㉕	AUDIO2	RCA L/R	Audio Anschluss
㉖	AUDIO3	RCA L/R	Audio Anschluss
㉗	AC IN	AC-INLET	
㉘	AC OUT	AC-OUTLET	AC-Anschluss (AC-IN)
㉙	— (ON) / ○ (OFF)	MAIN POWER	AC-Anschluss (AC-OUT)Hauptschalter
⑳	Speakers		Lautsprecher
㉑	USB Cable*		Touch USB Kabel

* Nur bei ProLite TH5563MTS / ProLite TH5563MIS verfügbar.

INSTALLATION

ACHTUNG

- Für eine Montage der Halterung befolgen Sie die Installationshinweise des jeweiligen Herstellers. Für die Wartung und Service dieser, ist der Hersteller der Halterung zuständig.
- Für das transportieren und bewegen des Monitors sind mindestens zwei Personen erforderlich.
- Bevor sie den Monitor an die Wand installieren, stellen Sie sicher das die Traglast der Wand ausreichend ist.

[WAND- DECKENMONTAGE]

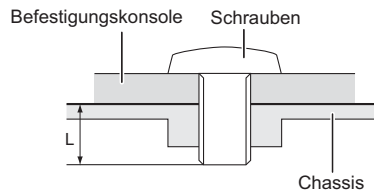

ACHTUNG

Falls sie den Monitor an einer Wand- oder Deckenhalterung betreiben möchten, benutzen sie zur Anbringung dieser M8 Schrauben mit eine max. Länge von 10 mm. Längere Schrauben könnten einen elektrischen Kurzschluss erzeugen bzw. das Gerät zerstören.

[HINWEIS ZUR INSTALLATION]

*Nur verfügbar für ProLite TH5563MTS / ProLite TH5563MIS.

Der Touchscreen basiert auf eine optische Touchtechnologie welche Infrarot Licht und empfindliche Sensoren zur Toucherkennung verwendet.

In Umgebungsbedingungen mit einem hohen Anteil an Infrarot Strahlen kann dieses zu Störungen der Touchfunktion führen.

Um eine zuverlässige Touchfunktion zu gewährleisten sollte das LCD nicht direkt folgenden Umgebungsbedingungen ausgesetzt bzw. in solchen installiert werden.: Intensives Licht / Spiegelndes Licht / Fokus-Scheinwerfer / Breites Ausbreitungslicht / Direktes Sonnenlicht / Indirektes Sonnenlicht aus dem Fenster oder durch eine die Glastür.

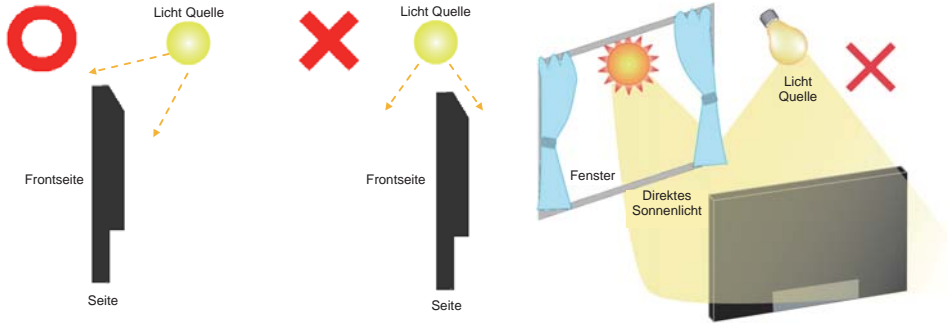

DEUTSCH

[HOCHFORMAT / PORTRAIT MODE]

●ProLite TH5563MTS

Das LCD ist für einen Betrieb im Quer-Format ausgelegt.

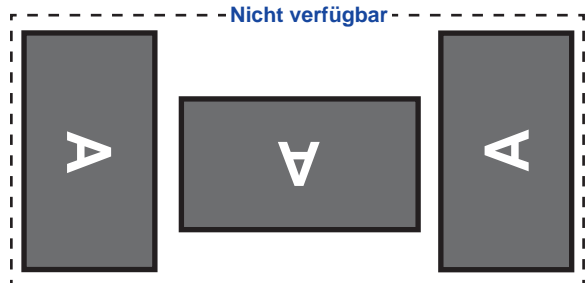
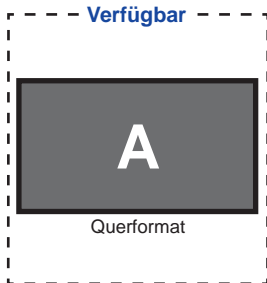

●ProLite LH5563S / ProLite TH5563MIS

Das LCD ist für einen Betrieb im Quer- und Hoch-Format ausgelegt, eine optimale Funktion erreichen sie bei einem Betrieb im Querformat.

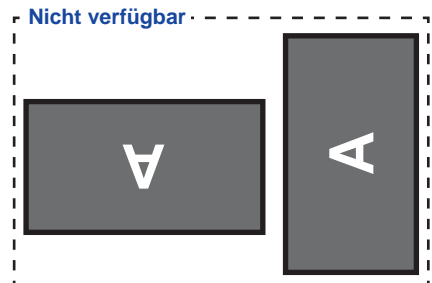
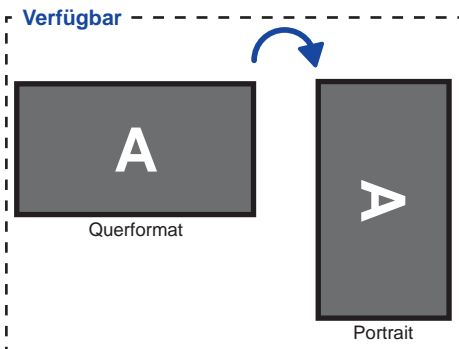

FUNKTIONSELEMENTE UND ANSCHLÜSSE : FERNBEDIENUNG

DEUTSCH

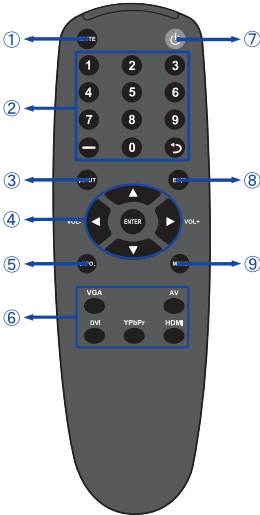

①	MUTE	Audio AUS.
②	Für dieses Model nicht verfügbar.	
③	INPUT	Signalquelle wählen.
④		Ermöglichen die Navigation durch ein Untermenü oder durch Einstellungen. ▲: Taste Oben ▼: Taste Unten ◀: Taste Links ▶: Taste Rechts ◀ (Volume-): Lautstärke verringern. ▶ (Volume+): Lautstärke erhöhen.
	ENTER	Ihre Auswahl bestätigen oder Änderungen speichern.
⑤	INFO	Gibt Informationen zur Signalquelle und Auflösung.
⑥	VGA / DVI / YPbPr / AV / HDMI	Signalquelle wählen.
⑦		Schaltet den Monitor Ein oder Aus.
⑧	EXIT	Zurück zum vorherigen Menü oder Menü schliessen.
⑨	MENU	Öffnet das OSD Menü des Monitors. Wird das OSD Menü bereits dargestellt wird durch betätigen dieser Taste das vorherige SUB Menü dargestellt.

VORBEREITUNG DER FERNBEDIENUNG

Legen sie die zwei Batterien ein um die Fernbedienung zu benutzen.

ACHTUNG

Verwenden Sie für die Fernbedienung ausschließlich Batterien des hier spezifizierten Typs. Legen Sie niemals alte und neue Batterien gemeinsam in die Fernbedienung ein. Vergewissern Sie sich, dass die Polung der Batterie der Abbildung entspricht. Auslaufende Batterieflüssigkeit könnte zu einer Beschädigung der Fernbedienung und zu einer Verletzung des Anwenders führen.

- ① Entfernen sie die Batterie-Abdeckung, Drücken Sie sie nach hinten in Pfeilrichtung.

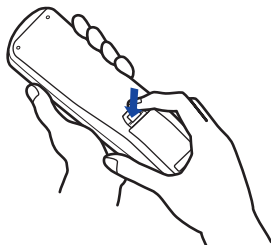

- ② Legen Sie die zwei AAA Batterien ein. Achten sie beim Einlegen auf die angezeigte Polarität in der Fernbedienung.

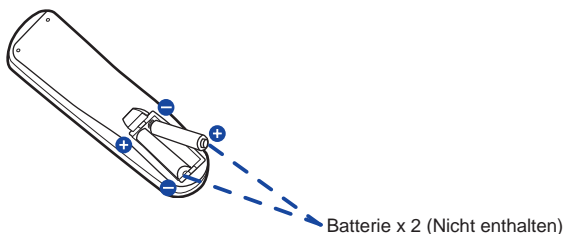

- ③ Schließen sie die Fernbedienung erneuert.



HINWEIS

- Bitte ersetzen Sie die Batterie der Fernbedienung wenn diese, selbst bei einem geringen Abstand zum Empfangssensor des LC Displays keine Funktion zeigt. Verwenden Sie ausschließlich Batterien des Typs AAA.
- Bitte richten Sie die Fernbedienung immer Richtung Empfangssensor des LC Displays. Dies gewährleistet die beste Funktion.
- Bitte verwenden Sie ausschliesslich die im Lieferumfang enthaltene original iiyama Fernbedienung. Andere auf dem Markt erhältliche Fernbedienungen werden mit diesem LC Display nicht funktionieren.
- Gebrauchte Batterien müssen fachgerecht entsorgt werden. Bitte die lokalen Richtlinien beachten.

GRUNDFUNKTIONEN

■ Monitor Ein- oder Ausschalten

Die Monitor ist eingeschaltet und die POWER-LED Anzeige wechselt auf Blau, wenn Sie die Power Taste am Monitor oder der Fernbedienung betätigen. Der Monitor ist ausgeschaltet und die POWER-LED Anzeige wechselt auf orange, wenn Sie die Power Taste am Monitor oder der Fernbedienung betätigen. Drücken Sie erneut die Powertaste um den Monitor einzuschalten.

HINWEIS

Auch bei Verwendung des Power-Management-Modus oder durch Ausschalten an der Power Taste, wird der Monitor eine geringe Menge an Strom verbrauchen. Trennen Sie das Netzkabel von der Stromversorgung, wenn der Monitor nicht in Gebrauch ist, z.B. während der Nacht, um unnötigen Stromverbrauch zu vermeiden.

[Monitor]

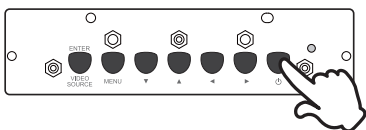

[Fernbedienung]



■ Anzeigen der Menü Einstellungen

Das Menü-erscheint auf dem Bildschirm, wenn Sie die MENU-Taste am Monitor oder der Fernbedienung drücken. Das Menü wird ausgeblendet wenn Sie die EXIT-Taste an der Fernbedienung erneut drücken.

[Monitor]

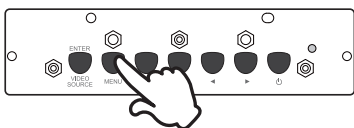

[Fernbedienung]



■ Den Cursor vertikal bewegen

Wählen Sie eine Einstellung durch Drücken der ▲ / ▼
-Taste, während das Menü am Bildschirm angezeigt wird.

[Monitor]

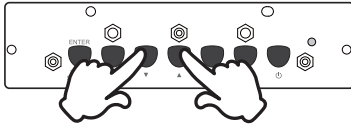

[Fernbedienung]



■ Den Cursor horizontal bewegen

Wählen oder Bestätigen Sie eine Einstellung durch Drücken der ◀/▶ Button, während der Menü am Bildschirm angezeigt wird.

[Monitor]

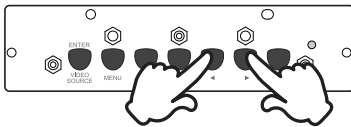

[Fernbedienung]

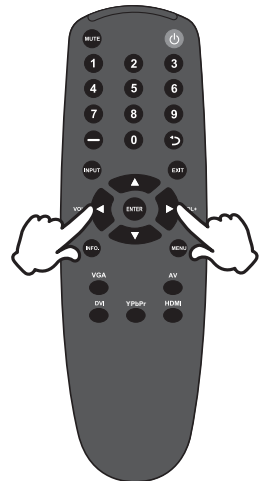

■ Einstellen der Lautstärke

Drücken Sie die ◀ / ▶ Taste auf der Fernbedienung um die Lautstärke zu verändern, wenn kein Menü auf dem Bildschirm angezeigt wird.

[Fernbedienung]

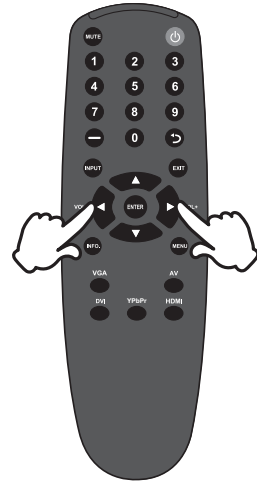

■ Wählen des Eingangssignal

Drücken Sie nacheinander die Source-Taste am Monitor oder der Fernbedienung bis der richtige Eingang angezeigt wird.

[Monitor]



[Fernbedienung]



MONITOR ANSCHLIESSEN : ProLite TH5563MTS

- ① Schalten Sie sowohl Computer als auch Monitor aus.
- ② Schließen Sie den Computer mit dem Signalkabel an den Monitor an.
- ③ Schließen Sie den Computer an das USB-Kabel vom Monitor an.
- ④ Schließen Sie das Netzkabel erst an den Monitor und dann an das Netzteil an.
- ⑤ Schalten Sie Ihren Monitor (Hauptschalter und Ein/Aus-Schalter) sowie Computer ein.

HINWEIS

- Die Signalkabel, die zum Anschließen des Computers und des Monitors verwendet werden, können sich je nach benutztem Computer unterscheiden. Bei einer falschen Verbindung kann es zu schwerwiegenden Schäden am Monitor und Computer kommen. Das mit dem Monitor gelieferte Kabel eignet sich für einen standardmäßigen 15-poligen D-Sub-Anschluss. Falls ein besonderes Kabel erforderlich ist, wenden Sie sich bitte umgehend an Ihren iiyama-Händler vor Ort oder eine regionale iiyama-Vertretung.
- Wenn Sie den Monitor an einen Macintosh-Computer anschließen möchten, wenden Sie sich bitte an Ihren iiyama-Händler vor Ort oder eine regionale iiyama-Vertretung, um einen geeigneten Adapter zu erhalten.
- Stellen Sie sicher, dass das Signalkabel an beiden Enden festgeschraubt ist.
- Verbinden Sie niemals das USB-Kabel gleichzeitig mit dem Computer. Es können nicht beide Eingänge gleichzeitig benutzt werden.

[Beispiel für Verbindung]

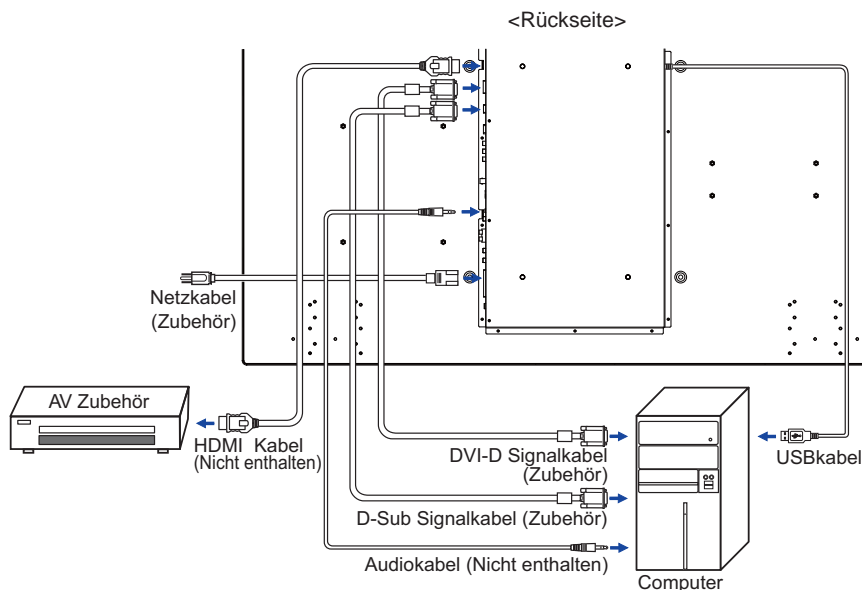

MONITOR ANSCHLIESSEN : ProLite TH5563MIS

- ① Schalten Sie sowohl Computer als auch Monitor aus.
- ② Schließen Sie den Computer mit dem Signalkabel an den Monitor an.
- ③ Schließen Sie den Computer an das USB-Kabel vom Monitor an.
- ④ Schließen Sie das Netzkabel erst an den Monitor und dann an das Netzteil an.
- ⑤ Schalten Sie Ihren Monitor (Hauptschalter und Ein/Aus-Schalter) sowie Computer ein.

- HINWEIS**
- Die Signalkabel, die zum Anschließen des Computers und des Monitors verwendet werden, können sich je nach benutztem Computer unterscheiden. Bei einer falschen Verbindung kann es zu schwerwiegenden Schäden am Monitor und Computer kommen. Das mit dem Monitor gelieferte Kabel eignet sich für einen standardmäßigen 15-poligen D-Sub-Anschluss. Falls ein besonderes Kabel erforderlich ist, wenden Sie sich bitte umgehend an Ihren iiyama-Händler vor Ort oder eine regionale iiyama-Vertretung.
 - Wenn Sie den Monitor an einen Macintosh-Computer anschließen möchten, wenden Sie sich bitte an Ihren iiyama-Händler vor Ort oder eine regionale iiyama-Vertretung, um einen geeigneten Adapter zu erhalten.
 - Stellen Sie sicher, dass das Signalkabel an beiden Enden festgeschraubt ist.
 - Verbinden Sie niemals das USB-Kabel gleichzeitig mit dem Computer. Es können nicht beide Eingänge gleichzeitig benutzt werden.

[Beispiel für Verbindung]

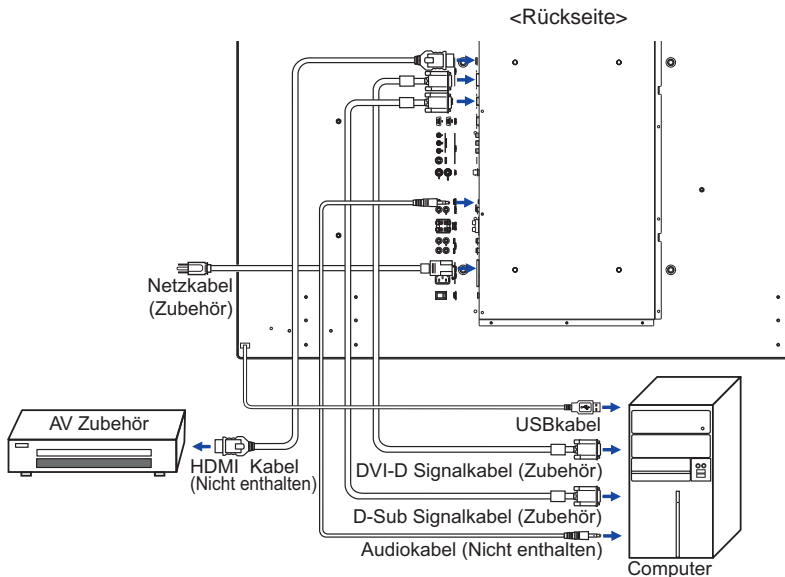

MONITOR ANSCHLIESSEN : ProLite LH5563S

- ① Schalten Sie sowohl Computer als auch Monitor aus.
- ② Schließen Sie den Computer mit dem Signalkabel an den Monitor an.
- ③ Schließen Sie das Netzkabel erst an den Monitor und dann an das Netzteil an.
- ④ Schalten Sie Ihren Monitor (Hauptschalter und Ein/Aus-Schalter) sowie Computer ein.

- HINWEIS**
- Die Signalkabel, die zum Anschließen des Computers und des Monitors verwendet werden, können sich je nach benutztem Computer unterscheiden. Bei einer falschen Verbindung kann es zu schwerwiegenden Schäden am Monitor und Computer kommen. Das mit dem Monitor gelieferte Kabel eignet sich für einen standardmäßigen 15-poligen D-Sub-Anschluss. Falls ein besonderes Kabel erforderlich ist, wenden Sie sich bitte umgehend an Ihren iiyama-Händler vor Ort oder eine regionale iiyama-Vertretung.
 - Wenn Sie den Monitor an einen Macintosh-Computer anschließen möchten, wenden Sie sich bitte an Ihren iiyama-Händler vor Ort oder eine regionale iiyama-Vertretung, um einen geeigneten Adapter zu erhalten.
 - Stellen Sie sicher, dass das Signalkabel an beiden Enden festgeschraubt ist.

[Beispiel für Verbindung]

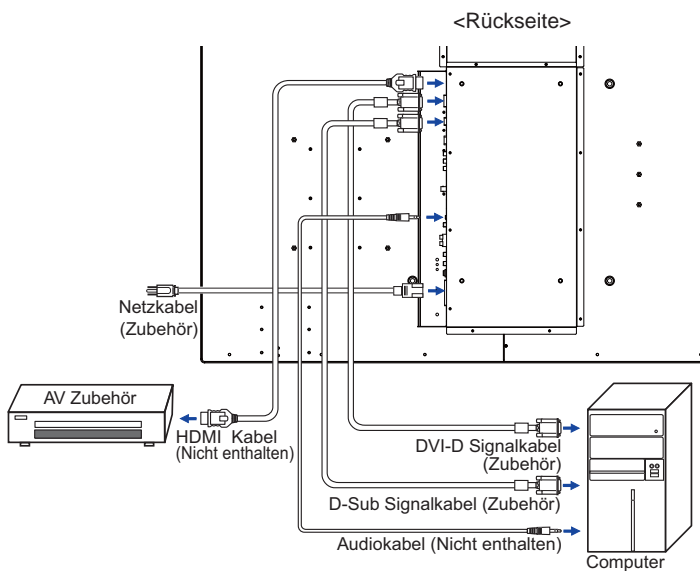

[Verbindungsbeispiel mit Peripheriegeräten]

ACHTUNG

Schalten Sie den PC und den Monitor ab und trennen Sie alle Komponenten vom Stromnetz bevor Sie den PC mit dem Display verbinden. So vermeiden Sie einen elektrischen Schlag oder eine Beschädigung der Hardware.

HINWEIS

- ziehen Sie sich hierbei gleichzeitig auf das Handbuch des Monitors.
- Versichern Sie sich, dass die notwendigen Kabel vorhanden sind.

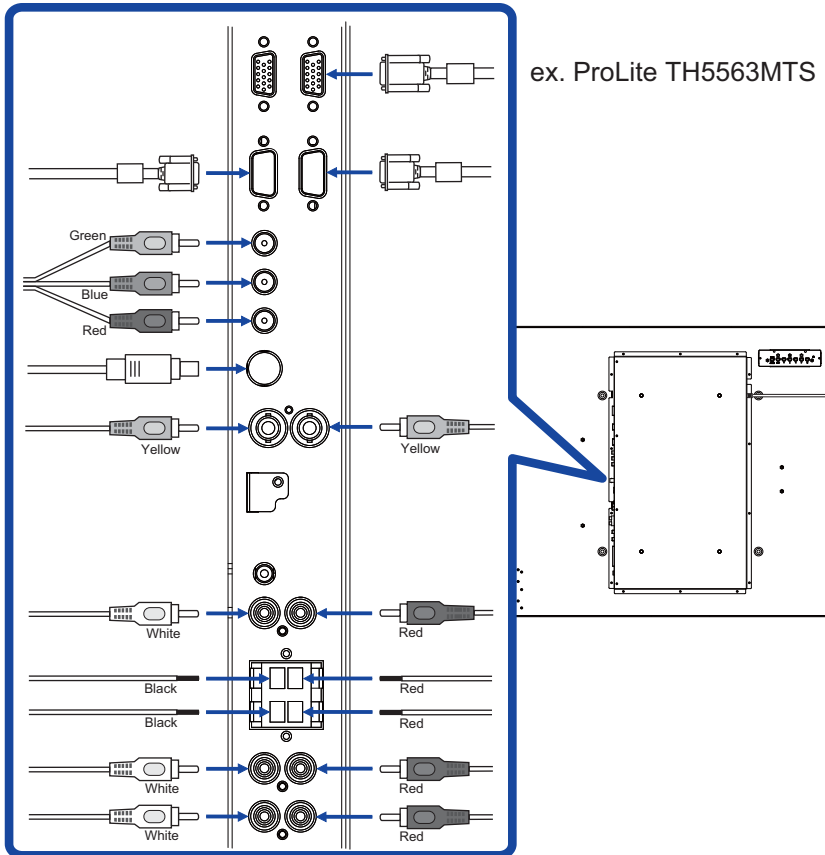

COMPUTER-EINSTELLUNG

■ Signaltiming

Siehe Seite 41, wenn Sie das gewünschte Signaltiming einstellen möchten: KONFORMES TIMING.

■ Anleitung zur Inbetriebnahme des Gerätes

Schalten sie erst den Monitor an und danach den Computer.

■ MULTI-TOUCH : ProLite TH5563MTS / ProLite TH5563MIS

Konform mit Plug & Play VESA DDC2B

Die Multitouch Funktion läuft unter Windows7 wenn der Monitor an einen DDC2B-fähigen Computer über das mitgelieferte USB-Kabel angeschlossen wird.

■ Betriebssysteme mit Multitouch Unterstützung: ProLite TH5563MTS / ProLite TH5563MIS

Microsoft Windows XP (64 bit und 32 bit)

Microsoft Windows Vista (64 bit und 32 bit)

Microsoft Windows 7 (64 bit und 32 bit)

Mac OS X V10.4 & höher

Linux (2.6x) & höher

*Windows 2000 und ältere Versionen werden nicht unterstützt.

	Windows7*4	Windows7*5	Vista	XP	Mac OSX	Linux
Standard-Maus*1	○	○	○	○	○	○
Touch-Digitizer*2	○	○	○	×	×	×
Windows7 Multi-Gesture*3	○	×	×	×	×	×

*1 Standard-Maus-Funktionen (Klick, Ziehen, Doppel-Klick, Rechtsklick)

*2 Touch-Digitizer-Funktionen (Klick, Ziehen/Auswahl, Doppel-Klick, Rechtsklick, Umschalten und visuelles Feedback)

*3 Digitizer- Funktionen mit Windows7 Multi-Gesture

*4 Windows 7 - Starter und Home Basic Version

*5 Windows 7 - Home Premium, Professional, Enterprise und Ultimate Versionen

MONITOR BEDIENEN

Um das bestmögliche Bild zu bieten, besitzt der iiyama-LCD-Monitor die Voreinstellung KONFORMES TIMING, die auf Seite 41 erläutert wird. Sie können das Bild auch auf folgende Weise einstellen. Für weitere Informationen siehe BILDSCHIRM EINSTELLEN auf Seite 30.

- 1 Drücken Sie auf die Taste MENU, um das Bildschirm-Menü (OSD) aufzurufen. Es gibt zusätzliche Menüelemente, die mit den Tasten ▲ / ▼ geändert werden können.



- 2 Wählen Sie den Menüpunkt aus den Sie einstellen möchten. Betätigen Sie die ► oder die ENTER Taste, um in das entsprechende Untermenü zu gelangen. Dann betätigen Sie die ▲ / ▼ Tasten um die gewünschte Einstelloption zu markieren.
- 3 Drücken Sie erneut auf die ► oder die ENTER Taste. Verwenden Sie die Tasten ◀ / ▶ um die gewünschte Einstellung vorzunehmen.
- 4 Drücken Sie auf die EXIT-Taste, um das Menü zu beenden. Die vorgenommenen Einstellungen werden dann automatisch gespeichert.

Wenn Sie z.B. die vertikale Position ändern möchten, wählen Sie das Menüelement von "Option". Wählen Sie Bildposition mit den Tasten ►.

Verwenden Sie die Tasten ▲ / ▼, um die Einstellungen für die vertikale Position zu ändern. Hierbei sollte die vertikale Position der allgemeinen Anzeige ebenfalls entsprechend angepasst werden.



Drücken Sie zuletzt auf die EXIT-Taste, um den Vorgang zu beenden. Es werden dann alle vorgenommenen Änderungen gespeichert.

HINWEIS

- MENU/EXIT-Taste kann benutzt werden, um vorhergehendes Menü zurückzubringen.
- Wenn das Menü automatisch ausgeblendet wird, werden alle vorgenommenen Einstellungen automatisch gespeichert. Während Sie das Menü verwenden, sollte der Monitor nicht ausgeschaltet werden.
- Einstellungen für Bildposition, Taktfrequenz und Phase werden für jedes Signaltiming gespeichert. Alle anderen Einstellungen gelten jeweils für alle Signaltimings.

[SPERRE] * Nur bei Bedienleiste verfügbar.

● **OSD Bedien Tasten :**

Drücken und Halten Sie die ◀ / ▶ Tasten für ca. 5 Sekunden, wenn kein Menü angezeigt wird, damit die OSD Bedientasten komplett gesperrt / entsperrt werden.

● **Fernbedienung-Funktion:**

Drücken und halten Sie die Menü-und ▶ Tasten für ca. 5 Sekunden, wenn kein Menü angezeigt wird, damit die Fernbedienung-Funktion gesperrt / entsperrt werden.

● **OSD Menu Funktion:**

Drücken und Halten Sie die ▲ / ▼ -Tasten für ca. 5 Sekunden, wenn kein Menü angezeigt wird, damit das OSD Menu gesperrt / entsperrt wird.

● **Power On/Off Function:**

Drücken und halten Sie die Menü-und ◀ Tasten für ca. 5 Sekunden, wenn kein Menü angezeigt wird, damit die Power On / Off Tastenfunktion gesperrt / entsperrt wird.

[iiyama LOGO] * Nur bei Fernbedienung verfügbar.

Drücken und halten Sie die Enter-Taste für ca. 3 Sekunden, wenn kein Menü angezeigt wird, damit das iiyama Logo beim einschalten dargestellt / nicht mehr dargestellt wird.

MENÜINHALT EINSTELLEN



Einstellungs-element	Problem / Option		Zu drückende Taste
Bildmodus* ² Picture Mode	Standard	Für allgemeine Windows-Umgebungen und standardmäßige Monitoreinstellungen geeignet.	
	Lebendig	Für das Anzeigen von Landschaftsbildern	
	Kino	Für Film- und Videoumwelt.	
	Benutzer	Benutzerspezifische Einstellung, die durch manuelle Bildschirm Anpassung festgelegt wird.	
Kontrast Contrast	Zu matt	➡ ➤	
	Zu intensiv	➡ ⬅	
Helligkeit* ¹ Brightness	Zu dunkel	➡ ➤	
	Zu hell	➡ ⬅	
Farbe* ² Color	Zu schwach	➡ ➤	
	Zu stark	➡ ⬅	
Farbton* ² Tint	Starker "Pink-Stich"	➡ ➤	
	Starker "Grün-Stich"	➡ ⬅	
Schärfe Sharpness	Zu Unscharf	➡ ➤	
	Zu Scharf	➡ ⬅	
Hintergrundlicht* ³ Backlight	Geringe Helligkeit.	➡ ➤	
ACR* ³ ACR	EIN	Erhöhtes Kontrastverhältnis.	
	AUS	Typisches Kontrastverhältnis.	
Farbtemp. Color Temp.	12000°K	Starke Bläuliches Weiß	
	9300°K	Bläuliches Weiß	
	6500°K	Rötliches Weiß	
	Benutzer	Rot	Zu schwach Zu stark
Grün			
Blau			
Eingabeauflösung Input Resolution	Für dieses Model nicht verfügbar.		





*¹ Stellen Sie die Helligkeit ein, wenn Sie den Monitor in einem dunklen Raum verwenden, und die Bildschirmanzeige zu dunkel ist.

*² Nur für AV, S-Video und YPbPR Eingang.

*³ Hintergrundlicht und ACR sind inaktiv wenn der Lichtsensor aktiv ist.

Ton Sound



Einstellungs-element	Problem / Option	Zu drückende Taste
Lautstärke Volume	Zu leise Zu laut	   
Stumm Mute	EIN	Stellen Sie den Ton vorübergehend ab.
	AUS	Bringen Sie das Klangvolumen zum vorhergehenden Niveau zurück.
Audioquelle Audio Source	Audio1	Wählen Sie den Audio1 Eingang.
	Audio2	Wählen Sie den Audio2 Eingang.
	Audio3	Wählen Sie den Audio3 Eingang.
	HDMI*	Wählen Sie den HDMI Eingang.
Lautsprecher Speaker	Intern	Wählen Sie den internen Lautsprecher.
	Extern	Wählen Sie den externen Lautsprecher.
	Line-out	Wählen Sie den Line-out.

* Nur mit HDMI verfügbar.

**Option
Option**

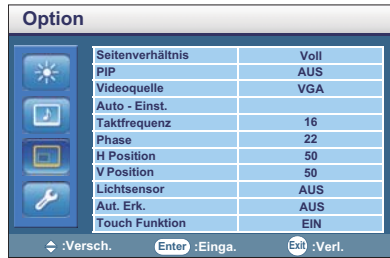

Einstellungs-element	Problem / Option		Zu drückende Taste
Seitenverhältnis* ⁵ Aspect Ratio	Voll	Ganzflächige Darstellung	
	Original	Darstellung in Originalgröße	
PIP * ^{1,5} PIP	EIN/AUS	Bild-in-Bild Darstellung Ein- / Ausschalten.	
	Haupteingang	Hauptsignal zwischen VGA-und YPbPr- Eingang auswählen.	
	Sub Eingang	Bild-in-Bild -Signal zwischen DVI and HDMI Eingang auswählen.	
	PIP Größe	Bild-in-Bild Größe zwischen Groß / Mittel / Klein auswählen.	
	PIP Position	Bild-in-Bild Position verändern.	
Videoquelle Select Source	AV	Wählen Sie den AV Eingang.	
	S-Video	Wählen Sie den S-Video Eingang.	
	VGA	Wählen Sie den VGA Eingang.	
	YPbPr	Wählen Sie den YPbPr Eingang.	
	DVI	Wählen Sie den DVI Eingang.	
	HDMI	Wählen Sie den HDMI Eingang.	

HINWEIS Wenn nur einer der Signaleingänge mit der Signalquelle verbunden ist, wird dieser verbundene Eingang automatisch ausgewählt. Die Funktion zur Eingangsauswahl steht nicht zur Verfügung, wenn es über den ausgewählten Anschluss keinen Signaleingang gibt oder wenn der Energieverwaltungsmodus aktiviert ist.

Auto - Einst.* ^{2,3} Auto Adjustment	Position, Taktfrequenz und Phase automatisch anpassen.		
Taktfrequenz* ^{2,5} Clock Frequency	<input type="checkbox"/> Zu eng <input checked="" type="checkbox"/> Zu weit		
Phase* ^{2,5} Phase	Zur Korrektur von flimmerndem Text oder flimmernden Zeilen		
H Position* ^{2,5} H Position	<input type="checkbox"/> Zu weit links <input checked="" type="checkbox"/> Zu weit rechts		
V Position* ^{2,5} V Position	<input type="checkbox"/> Zu weit unten <input checked="" type="checkbox"/> Zu weit oben		

Option Option

Option	
Seitenverhältnis	Voll
PIP	AUS
Videoquelle	VGA
Auto - Einst.	
Taktfrequenz	16
Phase	22
H Position	50
V Position	50
Lichtsensor	AUS
Aut. Erk.	AUS
Touch Funktion	EIN

↩ :Versch. Enter :Einga. Exit :Verl.

Einstellungs-element	Problem / Option		Zu drückende Taste
Lichtsensor Ambient Light Sensor	HOCH	Umgebungslicht Sensor Effizienz erhöhen.	
	TIEF	Umgebungslicht Sensor Effizienz verringern.	
	AUS	Light sensor-Funktion ausschalten.	
Aut. Erk. Auto Detection	EIN	Automatische Signalerkennung	
	AUS	Zurück zum Menü.	
Touch Funktion* ⁴ Touch Feature	EIN	OSD Funktionen deaktivieren. Folgende Funktionen sind gesperrt: Seitenverhältnis, PIP, Taktfrequenz, Phase, H Position, V Position und Anzeigewand	
	AUS	Zurück zum Menü.	

*1 PIP = Bild in Bild:

Mit dieser Funktion lassen sich zwei Bilder gleichzeitig auf dem Display anzeigen.

Bild-in Bild-Unterstützung: Siehe Seite 42 " Bild-in Bild Unterstützung Tabelle" und "Signal Quelle und Auflösung in Bild-in Bild -Modus " .

*2 Nur für analogen Eingang.

*3 Um beste Ergebnisse zu erzielen, verwenden Sie Auto Setup für die Einstellung. Siehe hierzu BILDSCHIRM EINSTELLEN auf Seite 30.

*4 Nur für VGA, DVI und HDMI Eingang. Und, Nur bei ProLite TH5563MTS / ProLite TH5563MIS verfügbar.

*5 Wenn die Touch-Funktion aktiviert ist, ist diese Funktion nicht verfügbar.

Einstellung Setting



Einstellungselement	Problem / Option				Zu drückende Taste	
	Sprache Language	English	Englisch	Русский	Russisch	
Français		Französisch	Polski	Polnisch		
Español		Spanisch	Nederlands	Holländisch		
Deutsch		Deutsch				
Overscan Overscan	Für dieses Model nicht verfügbar.					
Zeitplan Schedule	Datum und Zeit	Datum und Uhrzeit einstellen. Jaha/Monat/Tag/Stunde/Minute/Sommerzeit aktuelles Datum und Uhrzeit anzeigen. Aktuelles Datum/Aktuelle Zeit				
	Zeitplan	Auto-Power-Funktion einstellen. (7 Einstellungen) Ein(Zeit)/Aus(Zeit)/Eingabe/Zeit Wiederholen				
Anzeigewand* Display Wall	H Monitore	Anzahl der Displays festlegen die in horizontaler Position verwendet werden.				
	V Monitore	Anzahl der Displays festlegen die in vertikaler Position verwendet werden.				
	H Position	Reihenfolge der Displays festlegen die in horizontaler Position verwendet werden.				
	V Position	Reihenfolge der Displays festlegen die in vertikaler Position verwendet werden.				
	Frame komp.	EIN	Optimierung der Bildecken für eine optimale Darstellung an der Videowand.			
	AUS	Zurück zum Menü.				
Energiesparen Power Save	Spar	Alle Signal-Quellen können die Stand-by Funktion aktivieren, aber nur das VGA-Signal diese deaktivieren, bei allen anderen Signalquellen muss der Netzschalter gedrückt werden damit das Display wieder aufwacht und ein Bild dargestellt wird.				
	Standard	Alle Signal Quellen können die Stand-by Funktion aktivieren und deaktivieren.				
	AUS	Zurück zum Menü.				
	Nur VGA	Nur das VGA-Signal kann die Stand-by Funktion aktivieren und deaktivieren.				
Monitor ID einstellen Set Monitor ID	Monitor-ID festlegen. 1-255					
Bildretention Image Retention	EIN	Automatisches Darstellen eines schnellen Bild-Musters, alle 10 Sek, um ein Einbrenn-Effekt zu vermindern.				
	AUS	Zurück zum Menü.				

Einstellung Setting			
Einstellungs-element	Problem / Option		Zu drückende Taste
Auto - Einst. Auto Adjustment	EIN	Automatische Bildanpassung bei Anschluss eines neuen Signales.	
	AUS	Zurück zum Menü.	
Weiterführend Advanced	Drücken Sie auf die Taste ►.		

**Einstellung
Setting
Weiterführend
Advanced**



Einstellungs-element	Problem / Option		Zu drückende Taste
Auf Std. zurück. Restore User Default	Bestätigen	Einstellungen ab Werk werden wiederhergestellt.	
	Zurück	Zurück zum Menü.	
OSD Info Box OSD Info Box	EIN	Monitor Status anzeigen.	
	AUS	Zurück zum Menü.	

HINWEIS **Status Einträge**

Temperatur: Zeigt die aktuelle Temperatur im Inneren des Displays..

Umgeb. licht: Zeigt die aktuelle Umgebung- Helligkeit um das Display.

5V Erkenn.: Zeigt den aktuellen Status der 5V Spannungserkennung.

12V Erkenn.: Zeigt den aktuellen Status der 12V Spannungserkennung.

Betriebszeit: zeigt die Betriebsdauer an.

FW Version: zeigt die Firmware version an.

Eing. quelle - VGA: zeigt die VGA-Quelle an.

* Die beste Leistung wäre 2x2.

Wenn die Video- Wand mehr als 3x3 ist, empfehlen wir ein Einsatz von einem Video-Splitter.
Der VGA, RS232C und AV Eingang können verkettet werden.

Wenn die Touch-Funktion aktiviert ist, ist diese Funktion nicht verfügbar.

BILDSCHIRMEINSTELLUNGEN

Um die best mögliche Bildqualität unter Verwendung des Analog Einganges zu erhalten, folgen Sie bitte dieser Beschreibung:

- Im Handbuch bedeutet "BILDSCHIRMEINSTELLUNGEN" die Einstellung der Bildposition, die Minimierung von Flackern oder Verschmieren von Buchstaben oder Linien für den von Ihnen benutzten Monitor.
- Der Monitor ist für eine optimale Auflösung von 1920 × 1080 entwickelt und kann daher aus physikalischen Gründen nicht die bestmögliche Darstellung bei kleineren Auflösungen darstellen, da hier das Monitorbild entweder auf die maximale Fläche des Panels vergrößert wird oder in der Originalgröße angezeigt wird. Wir empfehlen, den Monitor im normalen Gebrauch nur mit einer Auflösung von 1920 × 1080 Bildpunkten zu betreiben.
- Texte oder Linien können verwischt oder in anderen Dicken dargestellt werden, wenn das Monitorbild vergrößert dargestellt wird.
- Sie sollten Bildlage über das OSD Monitors anpassen. Veränderung dieser Parameter über den Computer können zu Darstellungsfehlern führen.
- Bitte nehmen Sie erst Eingaben vor, wenn das Gerät bereits mindestens 30 Minuten eingeschaltet ist ("Aufwärmphase").
- Nach dem automatischen Set-Up werden eventuell weitere Einstellungen erforderlich, bedingt durch die gewünschte Auflösung oder die Signaleinstellung.
- Die Auto Set-up Funktion kann nur korrekt arbeiten, wenn das Test.bmp auf dem Display dargestellt wird. Anderenfalls muss die Einstellung des Displays via H-GROSE und GELDSTRAFE von Hand vorgenommen werden.

Es gibt zwei Möglichkeiten der Bildschirmeinstellung. Entweder nehmen Sie die automatische Einstellung von Position, Taktfrequenz und Phase oder Sie stellen alles manuell ein.

Wenn der Monitor an einen neuen Computer angeschlossen wird, oder die Auflösung gewechselt wird, nutzen Sie das automatische Set-Up.

Wenn es bei der Bildwiedergabe flackert, unscharf ist oder die Bildgröße nicht passt, nachdem Sie das automatische Set-Up haben laufen lassen, dann müssen Sie manuell nachjustieren. Beide Einstellungen sollten unter Verwendung des Testbildes (Test.bmp) vorgenommen werden. Das Testbild erhalten Sie via Internet auf der iiyama Homepage (<http://www.iiyama.com/de>).

Dieses Handbuch erklärt Einstellungen unter Windows® OS.

- ① **Stellen Sie die empfohlene Auflösung des Monitors ein.**
- ② **Richten Sie die Test.bmp als Hintergrundbild ein.**

HINWEIS

- Folgen Sie dabei den Anweisungen Ihres Computer-Handbuchs.
- Test.bmp läuft bei einer Auflösung von 1280 × 1024. Gehen Sie sicher, daß Sie die Bildschirmposition in der Dialogbox für den Bildschirmhintergrund auf "zentriert" eingestellt haben.

[Einstellungsmuster]

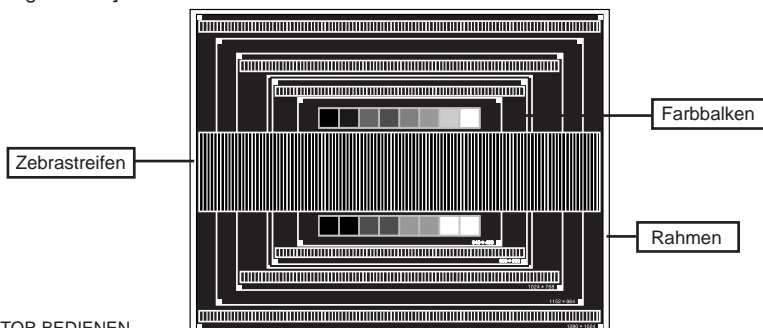

- ③ Manuelle Bildanpassung.
- ④ Wenn das Bild nach dem automatischen Set-up flackert, unscharf ist oder die Bildgröße nicht richtig passt, dann stellen Sie das Bild durch nachfolgende Prozedur manuell ein.
- ⑤ Stellen Sie die V Position so ein, dass das obere und untere Ende des Bildschirm-Frames die Bildschirmfläche ausfüllt.

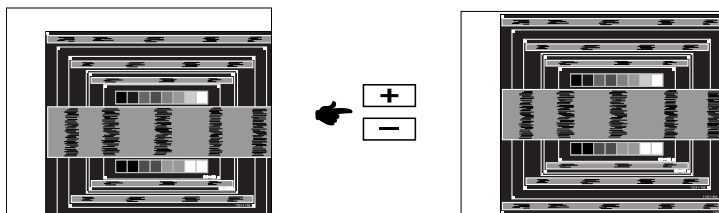

- ⑥ 1) Stellen Sie die H Position so ein, dass die linke Seite des Bildrandes auf die linke Seite der Bildschirmfläche wandert.

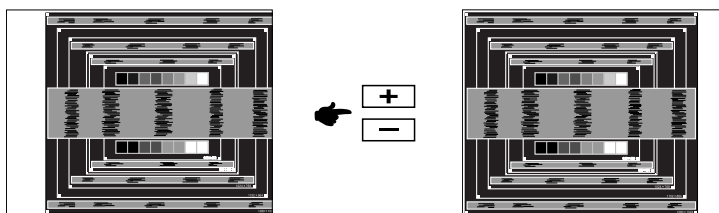

- 2) Vergrößern Sie die rechte Seite des Bildrandes auf der Bildschirmfläche, indem Sie die "Taktfrequenz"-Einstellung verändern.

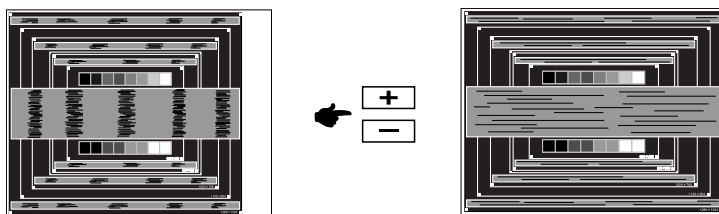
**HINWEIS**

- Wenn die linke Seite des Bildschirmrandes während der "Taktfrequenz"-Einstellungen nach rechts wandert, wiederholen Sie bitte entsprechend Schritt 1) und 2).
- Mit der "Taktfrequenz"-Einstellung können auch vertikale wellenförmige Linien bei Zebra-Mustern korrigiert werden.
- Während der "Taktfrequenz"-, "H Position"- und "V Position"-Einstellungen kann das Bild flackern.
- Sollte nach der "Taktfrequenz"-Einstellung das dargestellte Bild breiter oder schmaler als die Displayfläche sein, wiederholen Sie bitte die Justage ab Punkt ③).

- ⑦ Stellen Sie mit der "Phase"-Einstellung horizontale wellenförmige Linien, Flackern oder Schmieren in Zebra-Mustern ein.

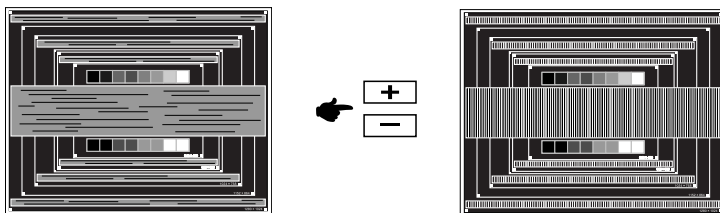
**HINWEIS**

- Sollten Teile des Bildes stark verschmiert dargestellt werden oder durch ein starkes Flackern gestört werden, ist die "Taktfrequenz" - Einstellung möglicherweise nicht optimal. Wiederholen Sie hierfür bitte die Schritte ⑥ und ⑦. Lässt sich das Problem durch optimieren der "Taktfrequenz" – Einstellung nicht beheben, vermindern Sie bitte die Bildwiederholfrequenz (60Hz) und wiederholen Sie dann die Einstellung ab Schritt ③.
- Stellen Sie die "H Position" nach der "Phase"-Einstellung ein, wenn sich die horizontale Position während der Einstellung verändert.

- ⑧ Stellen Sie Helligkeit und Farbtemperatur nach Ihren Wünschen ein, nachdem Sie die Taktfrequenz- und Phase-Einstellungen beendet haben. Stellen Sie auch wieder ihren bevorzugten Bildschirmhintergrund ein.

Die Funktion zur Energieverwaltung in diesem Produkt entspricht den Anforderungen für VESA DPMS. Wenn die Funktion aktiviert ist, wird unnötiger Stromverbrauch durch den Monitor reduziert, während der Monitor nicht bedient wird.

Um diese Funktion nutzen zu können, muss der Monitor an einen VESA DPMS-konformen Computer angeschlossen sein. Der Monitor verhält sich für die Energieverwaltung folgendermaßen. Die Funktion zur Energieverwaltung, einschließlich der Einstellungen für den Timer, wird vom Betriebssystem gesteuert. Lesen Sie die Bedienungsanleitung für das Betriebssystem, um Informationen über die Konfiguration zu finden.

■ Energieverwaltungsmodus (Im "ECO" oder "VGA only" Modus wird die Stromsparfunktion aktiv.)

Wenn das H-Sync-Signal, das V-Sync-Signal bzw. die H- und V-Sync-Signale vom Computer nicht aktiv sind, geht der Monitor in den Energieverwaltungsmodus über, in dem der Stromverbrauch auf weniger als 0,5W reduziert wird. Der Bildschirm wird dunkel. Sie können den Monitor aus dem Energieverwaltungsmodus in wenigen Sekunden wiederaufwecken, wenn Sie entweder auf die Tastatur drücken oder die Maus bewegen.

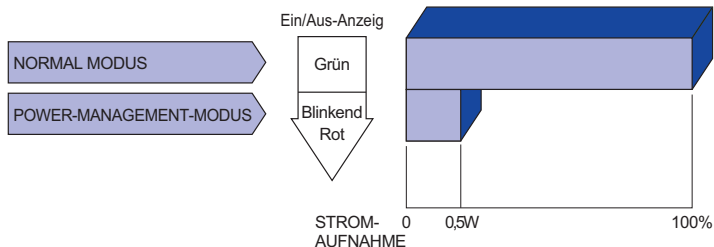

HINWEIS

- Selbst wenn sich der Monitor im Energieverwaltungsmodus befindet, verbraucht er Strom. Sie sollten den Monitor daher immer ganz ausschalten, wenn Sie ihn für einen längeren Zeitraum, z.B. in der Nacht oder am Wochenende, nicht verwenden, um unnötigen Stromverbrauch zu vermeiden.
- Es kann u.U. vorkommen, dass das Videosignal vom Computer aktiv ist, das H- oder V-Sync-Signal dagegen fehlt. In diesem Fall funktioniert die Funktion zur ENERGIEVERWALTUNG u.U. nicht korrekt.

FEHLERSUCHE

Falls der Monitor nicht richtig arbeitet, suchen Sie bitte zuerst an Hand dieser Liste nach der Ursache:

1. Überprüfen Sie die Einstellungen wie im Abschnitt INBETRIEBNAHME beschrieben. Falls der Monitor kein Bild darstellt, gehen Sie zu Punkt 2.
2. Wenn das Problem nicht behoben ist, suchen Sie die Ursache wie unten beschrieben.
3. Sollten Sie ein Problem bemerken, das nicht in der Liste aufgeführt ist und Sie nicht anhand der Vorschläge beheben können, schalten Sie den Monitor aus, trennen Sie den Netzstecker vom Gerät und wenden Sie sich für weitere Hilfe an Ihren Fachhändler.

Problem

Abhilfe

- | | |
|--|--|
| ① Kein Bild. | <input type="checkbox"/> Steckt das Stromkabel richtig?
<input type="checkbox"/> Hauptschalter auf ON?
<input type="checkbox"/> Überprüfen Sie mit Hilfe eines anderen Gerätes, ob überhaupt Strom steht der vorhanden ist.
<input type="checkbox"/> Ist der Bildschirmschoner aktiviert? Zur Überprüfung bewegen Sie die Maus oder drücken Sie eine Taste des Keyboards.
<input type="checkbox"/> Drehen Sie Kontrast und/oder Helligkeit auf.
<input type="checkbox"/> Ist der Computer eingeschaltet?
<input type="checkbox"/> Ist das Signalkabel richtig eingesteckt?
<input type="checkbox"/> Entspricht das Signal Timing den Werten des Monitors?
<input type="checkbox"/> Falls der Monitor im Power Management Mode ist, bewegen Sie die Maus oder drücken Sie eine Taste des Keyboards. |
| ② The screen is not synchronized. | <input type="checkbox"/> Ist das Signalkabel richtig eingesteckt (verpolt)?
<input type="checkbox"/> Entspricht das Signal Timing den Werten des Monitors?
<input type="checkbox"/> Entspricht der Videoausgangspegel den Spezifikationen des Monitors? |
| ③ Das Bild ist nicht in der Mitte. | <input type="checkbox"/> Entspricht das Signal Timing den Werten des Monitors? |
| ④ Das Bild ist zu dunkel oder zu hell. | <input type="checkbox"/> Entspricht der Videoausgangspegel den Spezifikationen des Monitors? |
| ⑤ Das Bild wackelt. | <input type="checkbox"/> Entspricht die Spannungsversorgung den Spezifikationen des Monitors?
<input type="checkbox"/> Entspricht das Video Timing den Spezifikationen des Monitors? |
| ⑥ Kein Ton. | <input type="checkbox"/> Die Audio Geräte (Computer, Soundkarte u.s.w.) sind eingeschalten.
<input type="checkbox"/> Das Audiokabel ist richtig angeschlossen.
<input type="checkbox"/> Erhöhen Sie die Lautstärke.
<input type="checkbox"/> Stummschaltung ist AUS.
<input type="checkbox"/> Der Level des Audiosignales ihrer Soundkarte ist innerhalb der Spezifikationen des Monitors. |
| ⑦ Der Sound ist zu laut oder zu leise. | <input type="checkbox"/> Der Level des Audiosignales ihrer Soundkarte ist innerhalb der Spezifikationen des Monitors. |
| ⑧ S e l t s a m e Geräusche sind zu hören. | <input type="checkbox"/> Das Audiokabel ist richtig angeschlossen. |
| ⑨ Touchscreen zeigt keine Reaktion. | <input type="checkbox"/> Ist das USB Kabel korrekt angeschlossen?
<input type="checkbox"/> Ist die Touch Treiber Software installiert? |
| ⑩ Die Touchposition weicht ab. | <input type="checkbox"/> Wurde die Kalibrierung Funktion durchgeführt? |

INFORMATIONEN ZUM RECYCLING

Für besseren Umweltschutz bitte schaffen Sie nicht Ihren Monitor ab.

Besichtigen Sie bitte unsere Web site: www.iiyama.com/recycle für die Monitorwiederverwertung.

ANHANG

Irrtum und Änderungen in Design und Spezifikationen vorbehalten.

TECHNISCHE DATEN : ProLite TH5563MTS

DEUTSCH

Touch Screen	Technologie	Optisch (2punk durch Windows7)
	Lichtdurchlässigkeit	88%
	Schnittstellen	USB serielle Übertragung
Grösse-Kategorie		55"
LCD-Fläche	Panel-technologie	IPS
	Grösse	Diagonal: 55" (138cm)
	Lochabstand	0,63mm H x 0,63mm V
	Helligkeit	450cd/m ² (Typisch)
	Kontraste	1300 : 1 (Typisch)
	Ansichtbereich	Horizontal: 178 Grad, Vertikal: 178 Grad (Typisch)
Reaktionszeit		12ms (Typisch: Grau zum Grau)
Anzeigefarben		Ca.1,073G
Sync-Frequenz		Horizontal: 30,0-75,0kHz, Vertikal: 50-75Hz
Maximale Auflösung		1920 x 1080, 2,1 Megapixel
Eingangsanschluss		15-poliger D-Sub, 24-poliger DVI-D, HDMI
Eingangsanschluss (Video)		RCA, S-Video terminal
Serielle Schnittstelle		RS 232C In/Out
Plug & Play		VESA DDC2B™
Eingangs-Sync-Signal		Separates Sync:TTL, Positiv oder Negativ
Eingangs-Videosignal		Analog: 0,7Vp-p (Standard), 75Ω, Positiv Digital: DVI (Digital Visual Interface standard Rev.1.0) Digital: HDMI
Eingangs-Audioanschluss		Minibuchse, RCA (L/R)x2
Eingangs-Audiosignal		Maximal 0,5Vrms
Ausgangsanschluss		15-poliger D-Sub
Ausgangsanschluss (Video)		RCA
Ausgangs-Audioanschluss		RCA (L/R)
Lautsprecher		Internal: 10Wx2 (Stereolautsprecher), External Lautsprecher buchse: 12Wx2
Maximale Bildschirmgröße		1209,6mm B x 680,4mm H / 47,6" B x 26,8" H
Netzquelle		100-240VAC, 50/60Hz, 6A
Stromverbrauch*		Typisch 142W, Energieverwaltungsmodus: Maximal 0,5W
Abmessungen / Gewicht		1263,0 x 744,0 x 95,0mm / 49,7 x 29,3 x 3,7 " (BxHxT), 45,0kg / 99,2lbs
Umgebungsbedingungen		Betrieb: Temperatur 0 bis 40°C / 32 bis 104°F Luftfeuchtigkeit 10-90% (nicht kondensierend) Speicher: Temperatur -20 bis 60°C / 4 bis 140°F Luftfeuchtigkeit 10-95% (nicht kondensierend)
Zertifikate		CB, CE, TÜV-Bauart

HINWEIS * USB- oder Audiogeräte sind nicht angeschlossen.

TECHNISCHE DATEN : ProLite TH5563MIS

Touch	Technologie	IR (6punk durch Windows7)
Screen	Lichtdurchlässigkeit	88%
	Schnittstellen	USB serielle Übertragung
Grösse-Kategorie		55"
LCD- Fläche	Panel-technologie	IPS
	Grösse	Diagonal: 55" (138cm)
	Lochabstand	0,63mm H x 0,63mm V
	Helligkeit	450cd/m ² (Typisch)
	Kontraste	1300 : 1 (Typisch)
	Ansichtbereich	Horizontal: 178 Grad, Vertikal: 178 Grad (Typisch)
	Reaktionszeit	12ms (Typisch: Grau zum Grau)
Anzeigefarben		Ca.1,073G
Sync-Frequenz		Horizontal: 30,0-75,0kHz, Vertikal: 50-75Hz
Maximale Auflösung		1920 x 1080, 2,1 Megapixel
Eingangsanschluss		15-poliger D-Sub, 24-poliger DVI-D, HDMI
Eingangsanschluss (Video)		RCA, S-Video terminal
Serielle Schnittstelle		RS 232C In/Out
Plug & Play		VESA DDC2B™
Eingangs-Sync-Signal		Separates Sync:TTL, Positiv oder Negativ
Eingangs-Videosignal		Analog: 0,7Vp-p (Standard), 75Ω, Positiv Digital: DVI (Digital Visual Interface standard Rev.1,0) Digital: HDMI
Eingangs-Audioanschluss		Minibuchse, RCA (L/R)x2
Eingangs-Audiosignal		Maximal 0,5Vrms
Ausgangsanschluss		15-poliger D-Sub
Ausgangsanschluss (Video)		RCA
Ausgangs-Audioanschluss		RCA (L/R)
Lautsprecher		Internal: 10Wx2 (Stereolautsprecher), External Lautsprecher buchse: 12Wx2
Maximale Bildschirmgröße		1209,6mm B x 680,4mm H / 47,6" B x 26,8" H
Netzquelle		100-240VAC, 50/60Hz, 6A
Stromverbrauch*		Typisch 136W, Energieverwaltungsmodus: Maximal 0,5W
Abmessungen / Gewicht		1273,0 x 743,5 x 96,0mm / 50,1 x 29,3 x 3,8 " (BxHxT), 45,0kg / 99,2lbs
Umgebungsbedingungen		Betrieb: Temperatur 0 bis 40°C / 32 bis 104°F Luftfeuchtigkeit 10-90% (nicht kondensierend) Speicher: Temperatur -20 bis 60°C / 4 bis 140°F Luftfeuchtigkeit 10-95% (nicht kondensierend)
Zertifikate		CB, CE, TÜV-Bauart

HINWEIS * USB- oder Audiogeräte sind nicht angeschlossen.

TECHNISCHE DATEN : ProLite LH5563S

DEUTSCH

Grösse-Kategorie		55"
LCD- Fläche	Panel-technologie	IPS
	Grösse	Diagonal: 55" (138cm)
	Lochabstand	0,63mm H x 0,63mm V
	Helligkeit	450cd/m ² (Typisch)
	Kontraste	1300 : 1 (Typisch)
	Ansichtbereich	Horizontal: 178 Grad, Vertikal: 178 Grad (Typisch)
	Reaktionszeit	12ms (Typisch: Grau zum Grau)
Anzeigefarben		Ca.1,073G
Sync-Frequenz		Horizontal: 30,0-75,0kHz, Vertikal: 50-75Hz
Maximale Auflösung		1920 x 1080, 2,1 Megapixel
Eingangsanschluss		15-poliger D-Sub, 24-poliger DVI-D, HDMI
Eingangsanschluss (Video)		RCA, S-Video terminal
Serielle Schnittstelle		RS 232C In/Out
Plug & Play		VESA DDC2B™
Eingangs-Sync-Signal		Separates Sync:TTL, Positiv oder Negativ
Eingangs-Videosignal		Analog: 0,7Vp-p (Standard), 75Ω, Positiv Digital: DVI (Digital Visual Interface standard Rev.1.0) Digital: HDMI
Eingangs-Audioanschluss		Minibuchse, RCA (L/R)x2
Eingangs-Audiosignal		Maximal 0,5Vrms
Ausgangsanschluss		15-poliger D-Sub
Ausgangsanschluss (Video)		RCA
Ausgangs-Audioanschluss		RCA (L/R)
Lautsprecher		Internal: 10Wx2 (Stereolautsprecher), External Lautsprecher buchse: 12Wx2
Maximale Bildschirmgröße		1209,6mm B x 680,4mm H / 47,6" B x 26,8" H
Netzquelle		100-240VAC, 50/60Hz, 5,5A
Stromverbrauch*		Typisch 136W, Energieverwaltungsmodus: Maximal 0,5W
Abmessungen / Gewicht		1260,0 x 732,0 x 59,0mm / 49,6 x 28,8 x 2,3 " (BxHxT), 27,2kg / 60,0lbs
Umgebungsbedingungen		Betrieb: Temperatur 0 bis 40°C / 32 bis 104°F Luftfeuchtigkeit 10-90% (nicht kondensierend) Speicher: Temperatur -20 bis 60°C / 4 bis 140°F Luftfeuchtigkeit 10-95% (nicht kondensierend)
Zertifikate		CB, CE, TÜV-Bauart

HINWEIS * Audiogeräte sind nicht angeschlossen.

ABMESSUNGEN

■ ProLite TH5563MTS

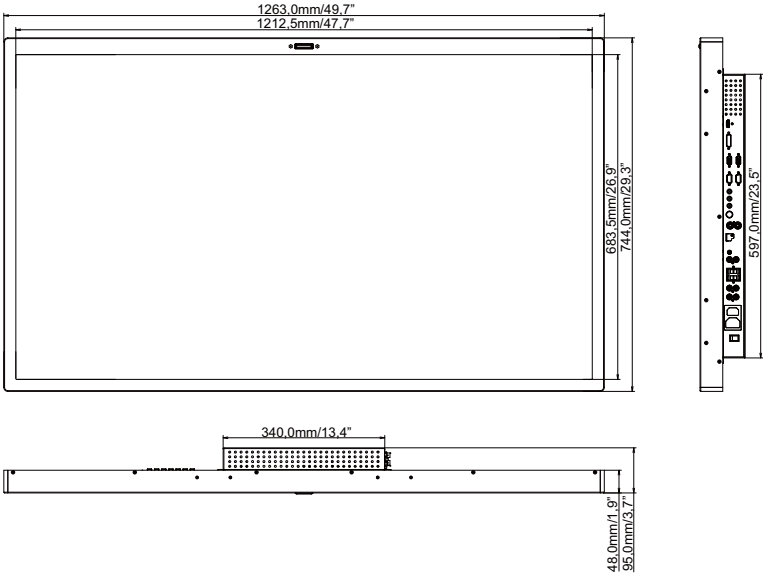

■ ProLite TH5563MIS

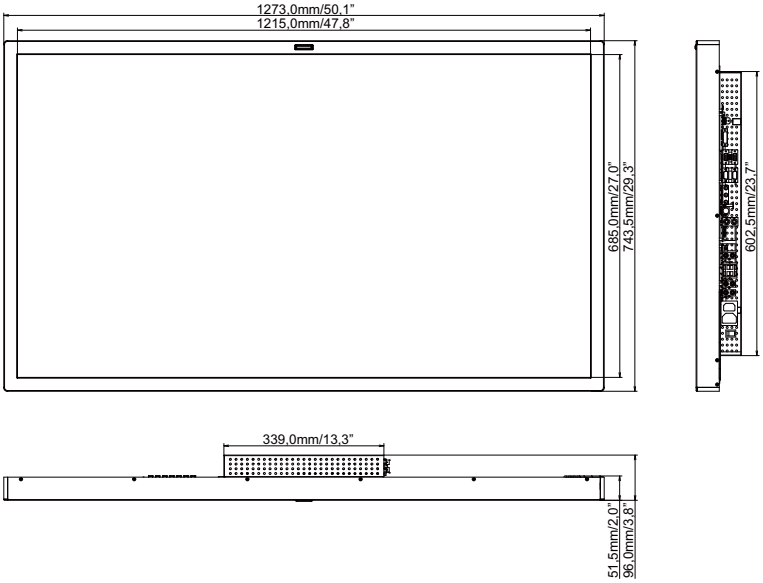

■ ProLite LH5563S

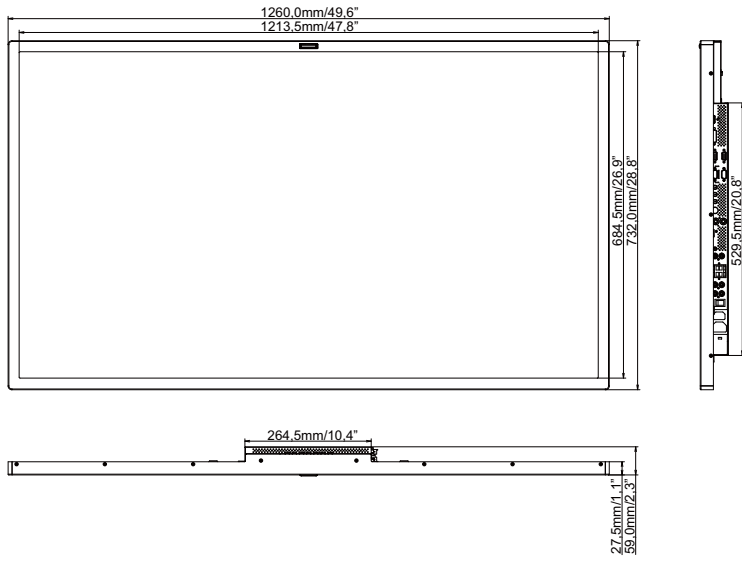

KONFORMES TIMING

Timing		fH(kHz)	fV(Hz)	Dot clock (MHz)	HDMI	VGA	Component(AA)	S-Video(AA)	Composite(AA)	DVI(AA)
VESA	VGA 640x480	31.469	59.940	25.175	○	○				○
		37.861	72.809	31.500	○	○				○
		37.500	75.000	31.500	○	○				○
	SVGA 800x600	35.156	56.250	36.000	○	○				○
		37.879	60.317	40.000	○	○				○
		48.077	72.188	50.000	○	○				○
	XGA 1024x768	46.875	75.000	49.500	○	○				○
		48.363	60.004	65.000	○	○				○
		56.476	70.069	75.000	○	○				○
	WXGA 1360x768	60.023	75.029	78.750	○	○				○
47.712		60.015	85.500	○	○				○	
1280x768	47.396	59.995	68.250	○	○				○	
SXGA 1280x1024	63.981	60.020	108.000	○	○				○	
UXGA 1600x1200	75.000	60.000	162.000	○	○				○	
1920x1080	66.587	59.930	138.500	○	○				○	
SDTV	NTSC	15.734	29.970	13.500	480i		480i	○	○	
	PAL	15.625	25.000	13.500	576i		576i	○	○	
EDTV	480p	31.500	60.000	27.030	○		○			
	576p	31.250	50.000	27.000	○		○			
HDTV	720p 1280x720	37.500	50.000	74.250	○		○			
		44.995	59.940	74.176	○		○			
		45.000	60.000	74.250	○		○			
	1080i 1920x1080	28.130	50.000	74.250	○		○			
		33.716	59.940	74.176	○		○			
		33.750	60.000	74.250	○		○			
	1080p 1920x1080	56.250	50.000	148.500	○		○			
		67.433	59.940	148.352	○		○			
	67.500	60.000	148.500	○		○				

*1 ○ bedeutet unterstützt das Timing.

*2 480i bedeutet unterstützt 480i@60Hz(YPbPr).

*3 576i bedeutet unterstützt 576i@60Hz(YPbPr).

BILD-IN-BILD-MODI

Bild-in-Bild-Modi

Bild-in Bild Anzeige \ Haupt Anzeige	AV	S-Video	VGA	YPbPr	DVI	HDMI
AV	—	—	—	—	—	—
S-Video	—	—	—	—	—	—
VGA	—	—	—	—	○	○
YPbPr	—	—	—	—	○	○
DVI	—	—	○	○	—	—
HDMI	—	—	○	○	—	—

DEUTSCH

Signaleingang und Auflösung Unterstützung im Bild-in-Bild Modus

* ○ bedeutet unterstützt das Timing.

Haupt Anzeige \ Bild-in Bild Anzeige		VGA													
		640x480 @60Hz	640x480 @72Hz	640x480 @75Hz	720x400 @70Hz	800x600 @60Hz	800x600 @75Hz	1024x768 @60Hz	1024x768 @75Hz	1280x768 @60Hz	1280x960 @60Hz	1280x1024 @60Hz	1360x768 @60Hz	1600x1200 @60Hz	1920x1080 @60Hz
DVI	640x480 @60Hz	○	○	○	○	○	○	○	○	○	○	○	○	○	○
	640x480 @72Hz	○	○	○	○	○	○	○	○	○	○	○	○	○	○
	640x480 @75Hz	○	○	○	○	○	○	○	○	○	○	○	○	○	○
	720x400 @70Hz	○	○	○	○	○	○	○	○	○	○	○	○	○	○
	800x600 @60Hz	○	○	○	○	○	○	○	○	○	○	○	○	○	○
	800x600 @75Hz	○	○	○	○	○	○	○	○	○	○	○	○	○	○
	1024x768 @60Hz	○	○	○	○	○	○	○	○	○	○	○	○	○	○
	1024x768 @75Hz	○	○	○	○	○	○	○	○	○	○	○	○	○	○
	1280x768 @60Hz	○	○	○	○	○	○	○	○	○	○	○	○	○	○
	1280x960 @60Hz	○	○	○	○	○	○	○	○	○	○	○	○	○	○
	1280x1024 @60Hz	○	○	○	○	○	○	○	○	○	○	○	○	○	○
	1360x768 @60Hz	○	○	○	○	○	○	○	○	○	○	○	○	○	○
1600x1200 @60Hz	○	○	○	○	○	○	○	○	○	○	○	○	○	○	
1920x1080 @60Hz	○	○	○	○	○	○	○	○	○	○	○	○	○	○	

Haupt Anzeige		VGA																			
		640x480 @60Hz	640x480 @72Hz	640x480 @75Hz	720x400 @70Hz	800x600 @60Hz	800x600 @75Hz	1024x768 @60Hz	1024x768 @75Hz	1280x768 @60Hz	1280x960 @60Hz	1280x1024 @60Hz	1360x768 @60Hz	1600x1200 @60Hz	1920x1080 @60Hz						
Bild-in Bild Anzeige	640x480 @60Hz	<input type="checkbox"/>	<input type="checkbox"/>	<input type="checkbox"/>	<input type="checkbox"/>	<input type="checkbox"/>	<input type="checkbox"/>	<input type="checkbox"/>	<input type="checkbox"/>	<input type="checkbox"/>	<input type="checkbox"/>	<input type="checkbox"/>	<input type="checkbox"/>	<input type="checkbox"/>	<input type="checkbox"/>	<input type="checkbox"/>	<input type="checkbox"/>	<input type="checkbox"/>	<input type="checkbox"/>	<input type="checkbox"/>	<input type="checkbox"/>
	640x480 @72Hz	<input type="checkbox"/>	<input type="checkbox"/>	<input type="checkbox"/>	<input type="checkbox"/>	<input type="checkbox"/>	<input type="checkbox"/>	<input type="checkbox"/>	<input type="checkbox"/>	<input type="checkbox"/>	<input type="checkbox"/>	<input type="checkbox"/>	<input type="checkbox"/>	<input type="checkbox"/>	<input type="checkbox"/>	<input type="checkbox"/>	<input type="checkbox"/>	<input type="checkbox"/>	<input type="checkbox"/>	<input type="checkbox"/>	<input type="checkbox"/>
	640x480 @75Hz	<input type="checkbox"/>	<input type="checkbox"/>	<input type="checkbox"/>	<input type="checkbox"/>	<input type="checkbox"/>	<input type="checkbox"/>	<input type="checkbox"/>	<input type="checkbox"/>	<input type="checkbox"/>	<input type="checkbox"/>	<input type="checkbox"/>	<input type="checkbox"/>	<input type="checkbox"/>	<input type="checkbox"/>	<input type="checkbox"/>	<input type="checkbox"/>	<input type="checkbox"/>	<input type="checkbox"/>	<input type="checkbox"/>	<input type="checkbox"/>
	720x400 @70Hz	<input type="checkbox"/>	<input type="checkbox"/>	<input type="checkbox"/>	<input type="checkbox"/>	<input type="checkbox"/>	<input type="checkbox"/>	<input type="checkbox"/>	<input type="checkbox"/>	<input type="checkbox"/>	<input type="checkbox"/>	<input type="checkbox"/>	<input type="checkbox"/>	<input type="checkbox"/>	<input type="checkbox"/>	<input type="checkbox"/>	<input type="checkbox"/>	<input type="checkbox"/>	<input type="checkbox"/>	<input type="checkbox"/>	<input type="checkbox"/>
	800x600 @60Hz	<input type="checkbox"/>	<input type="checkbox"/>	<input type="checkbox"/>	<input type="checkbox"/>	<input type="checkbox"/>	<input type="checkbox"/>	<input type="checkbox"/>	<input type="checkbox"/>	<input type="checkbox"/>	<input type="checkbox"/>	<input type="checkbox"/>	<input type="checkbox"/>	<input type="checkbox"/>	<input type="checkbox"/>	<input type="checkbox"/>	<input type="checkbox"/>	<input type="checkbox"/>	<input type="checkbox"/>	<input type="checkbox"/>	<input type="checkbox"/>
	800x600 @75Hz	<input type="checkbox"/>	<input type="checkbox"/>	<input type="checkbox"/>	<input type="checkbox"/>	<input type="checkbox"/>	<input type="checkbox"/>	<input type="checkbox"/>	<input type="checkbox"/>	<input type="checkbox"/>	<input type="checkbox"/>	<input type="checkbox"/>	<input type="checkbox"/>	<input type="checkbox"/>	<input type="checkbox"/>	<input type="checkbox"/>	<input type="checkbox"/>	<input type="checkbox"/>	<input type="checkbox"/>	<input type="checkbox"/>	<input type="checkbox"/>
	1024x768 @60Hz	<input type="checkbox"/>	<input type="checkbox"/>	<input type="checkbox"/>	<input type="checkbox"/>	<input type="checkbox"/>	<input type="checkbox"/>	<input type="checkbox"/>	<input type="checkbox"/>	<input type="checkbox"/>	<input type="checkbox"/>	<input type="checkbox"/>	<input type="checkbox"/>	<input type="checkbox"/>	<input type="checkbox"/>	<input type="checkbox"/>	<input type="checkbox"/>	<input type="checkbox"/>	<input type="checkbox"/>	<input type="checkbox"/>	<input type="checkbox"/>
	1024x768 @75Hz	<input type="checkbox"/>	<input type="checkbox"/>	<input type="checkbox"/>	<input type="checkbox"/>	<input type="checkbox"/>	<input type="checkbox"/>	<input type="checkbox"/>	<input type="checkbox"/>	<input type="checkbox"/>	<input type="checkbox"/>	<input type="checkbox"/>	<input type="checkbox"/>	<input type="checkbox"/>	<input type="checkbox"/>	<input type="checkbox"/>	<input type="checkbox"/>	<input type="checkbox"/>	<input type="checkbox"/>	<input type="checkbox"/>	<input type="checkbox"/>
	1280x768 @60Hz	<input type="checkbox"/>	<input type="checkbox"/>	<input type="checkbox"/>	<input type="checkbox"/>	<input type="checkbox"/>	<input type="checkbox"/>	<input type="checkbox"/>	<input type="checkbox"/>	<input type="checkbox"/>	<input type="checkbox"/>	<input type="checkbox"/>	<input type="checkbox"/>	<input type="checkbox"/>	<input type="checkbox"/>	<input type="checkbox"/>	<input type="checkbox"/>	<input type="checkbox"/>	<input type="checkbox"/>	<input type="checkbox"/>	<input type="checkbox"/>
	1280x960 @60Hz	<input type="checkbox"/>	<input type="checkbox"/>	<input type="checkbox"/>	<input type="checkbox"/>	<input type="checkbox"/>	<input type="checkbox"/>	<input type="checkbox"/>	<input type="checkbox"/>	<input type="checkbox"/>	<input type="checkbox"/>	<input type="checkbox"/>	<input type="checkbox"/>	<input type="checkbox"/>	<input type="checkbox"/>	<input type="checkbox"/>	<input type="checkbox"/>	<input type="checkbox"/>	<input type="checkbox"/>	<input type="checkbox"/>	<input type="checkbox"/>
	1280x1024 @60Hz	<input type="checkbox"/>	<input type="checkbox"/>	<input type="checkbox"/>	<input type="checkbox"/>	<input type="checkbox"/>	<input type="checkbox"/>	<input type="checkbox"/>	<input type="checkbox"/>	<input type="checkbox"/>	<input type="checkbox"/>	<input type="checkbox"/>	<input type="checkbox"/>	<input type="checkbox"/>	<input type="checkbox"/>	<input type="checkbox"/>	<input type="checkbox"/>	<input type="checkbox"/>	<input type="checkbox"/>	<input type="checkbox"/>	<input type="checkbox"/>
	1360x768 @60Hz	<input type="checkbox"/>	<input type="checkbox"/>	<input type="checkbox"/>	<input type="checkbox"/>	<input type="checkbox"/>	<input type="checkbox"/>	<input type="checkbox"/>	<input type="checkbox"/>	<input type="checkbox"/>	<input type="checkbox"/>	<input type="checkbox"/>	<input type="checkbox"/>	<input type="checkbox"/>	<input type="checkbox"/>	<input type="checkbox"/>	<input type="checkbox"/>	<input type="checkbox"/>	<input type="checkbox"/>	<input type="checkbox"/>	<input type="checkbox"/>
	1366x768 @60Hz	<input type="checkbox"/>	<input type="checkbox"/>	<input type="checkbox"/>	<input type="checkbox"/>	<input type="checkbox"/>	<input type="checkbox"/>	<input type="checkbox"/>	<input type="checkbox"/>	<input type="checkbox"/>	<input type="checkbox"/>	<input type="checkbox"/>	<input type="checkbox"/>	<input type="checkbox"/>	<input type="checkbox"/>	<input type="checkbox"/>	<input type="checkbox"/>	<input type="checkbox"/>	<input type="checkbox"/>	<input type="checkbox"/>	<input type="checkbox"/>
	1600x1200 @60Hz	<input type="checkbox"/>	<input type="checkbox"/>	<input type="checkbox"/>	<input type="checkbox"/>	<input type="checkbox"/>	<input type="checkbox"/>	<input type="checkbox"/>	<input type="checkbox"/>	<input type="checkbox"/>	<input type="checkbox"/>	<input type="checkbox"/>	<input type="checkbox"/>	<input type="checkbox"/>	<input type="checkbox"/>	<input type="checkbox"/>	<input type="checkbox"/>	<input type="checkbox"/>	<input type="checkbox"/>	<input type="checkbox"/>	<input type="checkbox"/>
	1920x1080 @60Hz	<input type="checkbox"/>	<input type="checkbox"/>	<input type="checkbox"/>	<input type="checkbox"/>	<input type="checkbox"/>	<input type="checkbox"/>	<input type="checkbox"/>	<input type="checkbox"/>	<input type="checkbox"/>	<input type="checkbox"/>	<input type="checkbox"/>	<input type="checkbox"/>	<input type="checkbox"/>	<input type="checkbox"/>	<input type="checkbox"/>	<input type="checkbox"/>	<input type="checkbox"/>	<input type="checkbox"/>	<input type="checkbox"/>	<input type="checkbox"/>
	576i(50Hz)	<input type="checkbox"/>	<input type="checkbox"/>	<input type="checkbox"/>	<input type="checkbox"/>	<input type="checkbox"/>	<input type="checkbox"/>	<input type="checkbox"/>	<input type="checkbox"/>	<input type="checkbox"/>	<input type="checkbox"/>	<input type="checkbox"/>	<input type="checkbox"/>	<input type="checkbox"/>	<input type="checkbox"/>	<input type="checkbox"/>	<input type="checkbox"/>	<input type="checkbox"/>	<input type="checkbox"/>	<input type="checkbox"/>	<input type="checkbox"/>
	480i(60Hz)	<input type="checkbox"/>	<input type="checkbox"/>	<input type="checkbox"/>	<input type="checkbox"/>	<input type="checkbox"/>	<input type="checkbox"/>	<input type="checkbox"/>	<input type="checkbox"/>	<input type="checkbox"/>	<input type="checkbox"/>	<input type="checkbox"/>	<input type="checkbox"/>	<input type="checkbox"/>	<input type="checkbox"/>	<input type="checkbox"/>	<input type="checkbox"/>	<input type="checkbox"/>	<input type="checkbox"/>	<input type="checkbox"/>	<input type="checkbox"/>
	480p(60Hz)	<input type="checkbox"/>	<input type="checkbox"/>	<input type="checkbox"/>	<input type="checkbox"/>	<input type="checkbox"/>	<input type="checkbox"/>	<input type="checkbox"/>	<input type="checkbox"/>	<input type="checkbox"/>	<input type="checkbox"/>	<input type="checkbox"/>	<input type="checkbox"/>	<input type="checkbox"/>	<input type="checkbox"/>	<input type="checkbox"/>	<input type="checkbox"/>	<input type="checkbox"/>	<input type="checkbox"/>	<input type="checkbox"/>	<input type="checkbox"/>
	576p(60Hz)	<input type="checkbox"/>	<input type="checkbox"/>	<input type="checkbox"/>	<input type="checkbox"/>	<input type="checkbox"/>	<input type="checkbox"/>	<input type="checkbox"/>	<input type="checkbox"/>	<input type="checkbox"/>	<input type="checkbox"/>	<input type="checkbox"/>	<input type="checkbox"/>	<input type="checkbox"/>	<input type="checkbox"/>	<input type="checkbox"/>	<input type="checkbox"/>	<input type="checkbox"/>	<input type="checkbox"/>	<input type="checkbox"/>	<input type="checkbox"/>
	720p(50Hz)	<input type="checkbox"/>	<input type="checkbox"/>	<input type="checkbox"/>	<input type="checkbox"/>	<input type="checkbox"/>	<input type="checkbox"/>	<input type="checkbox"/>	<input type="checkbox"/>	<input type="checkbox"/>	<input type="checkbox"/>	<input type="checkbox"/>	<input type="checkbox"/>	<input type="checkbox"/>	<input type="checkbox"/>	<input type="checkbox"/>	<input type="checkbox"/>	<input type="checkbox"/>	<input type="checkbox"/>	<input type="checkbox"/>	<input type="checkbox"/>
	720p(60Hz)	<input type="checkbox"/>	<input type="checkbox"/>	<input type="checkbox"/>	<input type="checkbox"/>	<input type="checkbox"/>	<input type="checkbox"/>	<input type="checkbox"/>	<input type="checkbox"/>	<input type="checkbox"/>	<input type="checkbox"/>	<input type="checkbox"/>	<input type="checkbox"/>	<input type="checkbox"/>	<input type="checkbox"/>	<input type="checkbox"/>	<input type="checkbox"/>	<input type="checkbox"/>	<input type="checkbox"/>	<input type="checkbox"/>	<input type="checkbox"/>
1080i(50Hz)	<input type="checkbox"/>	<input type="checkbox"/>	<input type="checkbox"/>	<input type="checkbox"/>	<input type="checkbox"/>	<input type="checkbox"/>	<input type="checkbox"/>	<input type="checkbox"/>	<input type="checkbox"/>	<input type="checkbox"/>	<input type="checkbox"/>	<input type="checkbox"/>	<input type="checkbox"/>	<input type="checkbox"/>	<input type="checkbox"/>	<input type="checkbox"/>	<input type="checkbox"/>	<input type="checkbox"/>	<input type="checkbox"/>	<input type="checkbox"/>	
1080i(60Hz)	<input type="checkbox"/>	<input type="checkbox"/>	<input type="checkbox"/>	<input type="checkbox"/>	<input type="checkbox"/>	<input type="checkbox"/>	<input type="checkbox"/>	<input type="checkbox"/>	<input type="checkbox"/>	<input type="checkbox"/>	<input type="checkbox"/>	<input type="checkbox"/>	<input type="checkbox"/>	<input type="checkbox"/>	<input type="checkbox"/>	<input type="checkbox"/>	<input type="checkbox"/>	<input type="checkbox"/>	<input type="checkbox"/>	<input type="checkbox"/>	
1080p(50Hz)	<input type="checkbox"/>	<input type="checkbox"/>	<input type="checkbox"/>	<input type="checkbox"/>	<input type="checkbox"/>	<input type="checkbox"/>	<input type="checkbox"/>	<input type="checkbox"/>	<input type="checkbox"/>	<input type="checkbox"/>	<input type="checkbox"/>	<input type="checkbox"/>	<input type="checkbox"/>	<input type="checkbox"/>	<input type="checkbox"/>	<input type="checkbox"/>	<input type="checkbox"/>	<input type="checkbox"/>	<input type="checkbox"/>	<input type="checkbox"/>	
1080p(60Hz)	<input type="checkbox"/>	<input type="checkbox"/>	<input type="checkbox"/>	<input type="checkbox"/>	<input type="checkbox"/>	<input type="checkbox"/>	<input type="checkbox"/>	<input type="checkbox"/>	<input type="checkbox"/>	<input type="checkbox"/>	<input type="checkbox"/>	<input type="checkbox"/>	<input type="checkbox"/>	<input type="checkbox"/>	<input type="checkbox"/>	<input type="checkbox"/>	<input type="checkbox"/>	<input type="checkbox"/>	<input type="checkbox"/>	<input type="checkbox"/>	

Haupt Anzeige		DVI														
		1920x1080 @60Hz	1600x1200 @60Hz	1360x768 @60Hz	1360x768 @60Hz	1280x1024 @60Hz	1280x960 @60Hz	1280x768 @60Hz	1024x768 @75Hz	1024x768 @60Hz	800x600 @75Hz	800x600 @60Hz	720x400 @70Hz	640x480 @75Hz	640x480 @72Hz	640x480 @60Hz
Bild-in Bild Anzeige																
VGA	640x480 @60Hz	<input type="checkbox"/>	<input type="checkbox"/>	<input type="checkbox"/>	<input type="checkbox"/>	<input type="checkbox"/>	<input type="checkbox"/>	<input type="checkbox"/>	<input type="checkbox"/>	<input type="checkbox"/>	<input type="checkbox"/>	<input type="checkbox"/>	<input type="checkbox"/>	<input type="checkbox"/>	<input type="checkbox"/>	<input type="checkbox"/>
	640x480 @72Hz	<input type="checkbox"/>	<input type="checkbox"/>	<input type="checkbox"/>	<input type="checkbox"/>	<input type="checkbox"/>	<input type="checkbox"/>	<input type="checkbox"/>	<input type="checkbox"/>	<input type="checkbox"/>	<input type="checkbox"/>	<input type="checkbox"/>	<input type="checkbox"/>	<input type="checkbox"/>	<input type="checkbox"/>	<input type="checkbox"/>
	640x480 @75Hz	<input type="checkbox"/>	<input type="checkbox"/>	<input type="checkbox"/>	<input type="checkbox"/>	<input type="checkbox"/>	<input type="checkbox"/>	<input type="checkbox"/>	<input type="checkbox"/>	<input type="checkbox"/>	<input type="checkbox"/>	<input type="checkbox"/>	<input type="checkbox"/>	<input type="checkbox"/>	<input type="checkbox"/>	<input type="checkbox"/>
	720x400 @70Hz	<input type="checkbox"/>	<input type="checkbox"/>	<input type="checkbox"/>	<input type="checkbox"/>	<input type="checkbox"/>	<input type="checkbox"/>	<input type="checkbox"/>	<input type="checkbox"/>	<input type="checkbox"/>	<input type="checkbox"/>	<input type="checkbox"/>	<input type="checkbox"/>	<input type="checkbox"/>	<input type="checkbox"/>	<input type="checkbox"/>
	800x600 @60Hz	<input type="checkbox"/>	<input type="checkbox"/>	<input type="checkbox"/>	<input type="checkbox"/>	<input type="checkbox"/>	<input type="checkbox"/>	<input type="checkbox"/>	<input type="checkbox"/>	<input type="checkbox"/>	<input type="checkbox"/>	<input type="checkbox"/>	<input type="checkbox"/>	<input type="checkbox"/>	<input type="checkbox"/>	<input type="checkbox"/>
	800x600 @75Hz	<input type="checkbox"/>	<input type="checkbox"/>	<input type="checkbox"/>	<input type="checkbox"/>	<input type="checkbox"/>	<input type="checkbox"/>	<input type="checkbox"/>	<input type="checkbox"/>	<input type="checkbox"/>	<input type="checkbox"/>	<input type="checkbox"/>	<input type="checkbox"/>	<input type="checkbox"/>	<input type="checkbox"/>	<input type="checkbox"/>
	1024x768 @60Hz	<input type="checkbox"/>	<input type="checkbox"/>	<input type="checkbox"/>	<input type="checkbox"/>	<input type="checkbox"/>	<input type="checkbox"/>	<input type="checkbox"/>	<input type="checkbox"/>	<input type="checkbox"/>	<input type="checkbox"/>	<input type="checkbox"/>	<input type="checkbox"/>	<input type="checkbox"/>	<input type="checkbox"/>	<input type="checkbox"/>
	1024x768 @75Hz	<input type="checkbox"/>	<input type="checkbox"/>	<input type="checkbox"/>	<input type="checkbox"/>	<input type="checkbox"/>	<input type="checkbox"/>	<input type="checkbox"/>	<input type="checkbox"/>	<input type="checkbox"/>	<input type="checkbox"/>	<input type="checkbox"/>	<input type="checkbox"/>	<input type="checkbox"/>	<input type="checkbox"/>	<input type="checkbox"/>
	1280x768 @60Hz	<input type="checkbox"/>	<input type="checkbox"/>	<input type="checkbox"/>	<input type="checkbox"/>	<input type="checkbox"/>	<input type="checkbox"/>	<input type="checkbox"/>	<input type="checkbox"/>	<input type="checkbox"/>	<input type="checkbox"/>	<input type="checkbox"/>	<input type="checkbox"/>	<input type="checkbox"/>	<input type="checkbox"/>	<input type="checkbox"/>
	1280x960 @60Hz	<input type="checkbox"/>	<input type="checkbox"/>	<input type="checkbox"/>	<input type="checkbox"/>	<input type="checkbox"/>	<input type="checkbox"/>	<input type="checkbox"/>	<input type="checkbox"/>	<input type="checkbox"/>	<input type="checkbox"/>	<input type="checkbox"/>	<input type="checkbox"/>	<input type="checkbox"/>	<input type="checkbox"/>	<input type="checkbox"/>
	1280x1024 @60Hz	<input type="checkbox"/>	<input type="checkbox"/>	<input type="checkbox"/>	<input type="checkbox"/>	<input type="checkbox"/>	<input type="checkbox"/>	<input type="checkbox"/>	<input type="checkbox"/>	<input type="checkbox"/>	<input type="checkbox"/>	<input type="checkbox"/>	<input type="checkbox"/>	<input type="checkbox"/>	<input type="checkbox"/>	<input type="checkbox"/>
	1360x768 @60Hz	<input type="checkbox"/>	<input type="checkbox"/>	<input type="checkbox"/>	<input type="checkbox"/>	<input type="checkbox"/>	<input type="checkbox"/>	<input type="checkbox"/>	<input type="checkbox"/>	<input type="checkbox"/>	<input type="checkbox"/>	<input type="checkbox"/>	<input type="checkbox"/>	<input type="checkbox"/>	<input type="checkbox"/>	<input type="checkbox"/>
	1366x768 @60Hz	<input type="checkbox"/>	<input type="checkbox"/>	<input type="checkbox"/>	<input type="checkbox"/>	<input type="checkbox"/>	<input type="checkbox"/>	<input type="checkbox"/>	<input type="checkbox"/>	<input type="checkbox"/>	<input type="checkbox"/>	<input type="checkbox"/>	<input type="checkbox"/>	<input type="checkbox"/>	<input type="checkbox"/>	<input type="checkbox"/>
1600x1200 @60Hz	<input type="checkbox"/>	<input type="checkbox"/>	<input type="checkbox"/>	<input type="checkbox"/>	<input type="checkbox"/>	<input type="checkbox"/>	<input type="checkbox"/>	<input type="checkbox"/>	<input type="checkbox"/>	<input type="checkbox"/>	<input type="checkbox"/>	<input type="checkbox"/>	<input type="checkbox"/>	<input type="checkbox"/>	<input type="checkbox"/>	
1920x1080 @60Hz	<input type="checkbox"/>	<input type="checkbox"/>	<input type="checkbox"/>	<input type="checkbox"/>	<input type="checkbox"/>	<input type="checkbox"/>	<input type="checkbox"/>	<input type="checkbox"/>	<input type="checkbox"/>	<input type="checkbox"/>	<input type="checkbox"/>	<input type="checkbox"/>	<input type="checkbox"/>	<input type="checkbox"/>	<input type="checkbox"/>	

Haupt Anzeige		DVI														
		1920x1080 @60Hz	1600x1200 @60Hz	1360x768 @60Hz	1360x768 @60Hz	1280x1024 @60Hz	1280x960 @60Hz	1280x768 @60Hz	1024x768 @75Hz	1024x768 @60Hz	800x600 @75Hz	800x600 @60Hz	720x400 @70Hz	640x480 @75Hz	640x480 @72Hz	640x480 @60Hz
Bild-in Bild Anzeige																
YPbPr	576i(50Hz)	<input type="checkbox"/>	<input type="checkbox"/>	<input type="checkbox"/>	<input type="checkbox"/>	<input type="checkbox"/>	<input type="checkbox"/>	<input type="checkbox"/>	<input type="checkbox"/>	<input type="checkbox"/>	<input type="checkbox"/>	<input type="checkbox"/>	<input type="checkbox"/>	<input type="checkbox"/>	<input type="checkbox"/>	<input type="checkbox"/>
	480i(60Hz)	<input type="checkbox"/>	<input type="checkbox"/>	<input type="checkbox"/>	<input type="checkbox"/>	<input type="checkbox"/>	<input type="checkbox"/>	<input type="checkbox"/>	<input type="checkbox"/>	<input type="checkbox"/>	<input type="checkbox"/>	<input type="checkbox"/>	<input type="checkbox"/>	<input type="checkbox"/>	<input type="checkbox"/>	<input type="checkbox"/>
	480p(60Hz)	<input type="checkbox"/>	<input type="checkbox"/>	<input type="checkbox"/>	<input type="checkbox"/>	<input type="checkbox"/>	<input type="checkbox"/>	<input type="checkbox"/>	<input type="checkbox"/>	<input type="checkbox"/>	<input type="checkbox"/>	<input type="checkbox"/>	<input type="checkbox"/>	<input type="checkbox"/>	<input type="checkbox"/>	<input type="checkbox"/>
	576p(60Hz)	<input type="checkbox"/>	<input type="checkbox"/>	<input type="checkbox"/>	<input type="checkbox"/>	<input type="checkbox"/>	<input type="checkbox"/>	<input type="checkbox"/>	<input type="checkbox"/>	<input type="checkbox"/>	<input type="checkbox"/>	<input type="checkbox"/>	<input type="checkbox"/>	<input type="checkbox"/>	<input type="checkbox"/>	<input type="checkbox"/>
	720p(50Hz)	<input type="checkbox"/>	<input type="checkbox"/>	<input type="checkbox"/>	<input type="checkbox"/>	<input type="checkbox"/>	<input type="checkbox"/>	<input type="checkbox"/>	<input type="checkbox"/>	<input type="checkbox"/>	<input type="checkbox"/>	<input type="checkbox"/>	<input type="checkbox"/>	<input type="checkbox"/>	<input type="checkbox"/>	<input type="checkbox"/>
	720p(60Hz)	<input type="checkbox"/>	<input type="checkbox"/>	<input type="checkbox"/>	<input type="checkbox"/>	<input type="checkbox"/>	<input type="checkbox"/>	<input type="checkbox"/>	<input type="checkbox"/>	<input type="checkbox"/>	<input type="checkbox"/>	<input type="checkbox"/>	<input type="checkbox"/>	<input type="checkbox"/>	<input type="checkbox"/>	<input type="checkbox"/>
	1080i(50Hz)	<input type="checkbox"/>	<input type="checkbox"/>	<input type="checkbox"/>	<input type="checkbox"/>	<input type="checkbox"/>	<input type="checkbox"/>	<input type="checkbox"/>	<input type="checkbox"/>	<input type="checkbox"/>	<input type="checkbox"/>	<input type="checkbox"/>	<input type="checkbox"/>	<input type="checkbox"/>	<input type="checkbox"/>	<input type="checkbox"/>
	1080i(60Hz)	<input type="checkbox"/>	<input type="checkbox"/>	<input type="checkbox"/>	<input type="checkbox"/>	<input type="checkbox"/>	<input type="checkbox"/>	<input type="checkbox"/>	<input type="checkbox"/>	<input type="checkbox"/>	<input type="checkbox"/>	<input type="checkbox"/>	<input type="checkbox"/>	<input type="checkbox"/>	<input type="checkbox"/>	<input type="checkbox"/>
	1080p(50Hz)	<input type="checkbox"/>	<input type="checkbox"/>	<input type="checkbox"/>	<input type="checkbox"/>	<input type="checkbox"/>	<input type="checkbox"/>	<input type="checkbox"/>	<input type="checkbox"/>	<input type="checkbox"/>	<input type="checkbox"/>	<input type="checkbox"/>	<input type="checkbox"/>	<input type="checkbox"/>	<input type="checkbox"/>	<input type="checkbox"/>
	1080p(60Hz)	<input type="checkbox"/>	<input type="checkbox"/>	<input type="checkbox"/>	<input type="checkbox"/>	<input type="checkbox"/>	<input type="checkbox"/>	<input type="checkbox"/>	<input type="checkbox"/>	<input type="checkbox"/>	<input type="checkbox"/>	<input type="checkbox"/>	<input type="checkbox"/>	<input type="checkbox"/>	<input type="checkbox"/>	<input type="checkbox"/>

Haupt Anzeige		HDMI														
		1920x1080 @60Hz	1600x1200 @60Hz	1360x768 @60Hz	1360x768 @60Hz	1280x1024 @60Hz	1280x960 @60Hz	1280x768 @60Hz	1024x768 @75Hz	1024x768 @60Hz	800x600 @75Hz	800x600 @60Hz	720x400 @70Hz	640x480 @75Hz	640x480 @72Hz	640x480 @60Hz
Bild-in Bild Anzeige																
VGA	640x480 @60Hz															
	640x480 @72Hz															
	640x480 @75Hz															
	720x400 @70Hz															
	800x600 @60Hz															
	800x600 @75Hz															
	1024x768 @60Hz															
	1024x768 @75Hz															
	1280x768 @60Hz															
	1280x960 @60Hz															
	1280x1024 @60Hz															
	1360x768 @60Hz															
	1366x768 @60Hz															
1600x1200 @60Hz																
1920x1080 @60Hz																

Haupt Anzeige		HDMI									
		576i(50Hz)	480i(60Hz)	480p(60Hz)	576p(60Hz)	720p(50Hz)	720p(60Hz)	1080i(50Hz)	1080i(60Hz)	1080p(50Hz)	1080p(60Hz)
Bild-in Bild Anzeige											
VGA	640x480 @60Hz										
	640x480 @72Hz										
	640x480 @75Hz										
	720x400 @70Hz										
	800x600 @60Hz										
	800x600 @75Hz										
	1024x768 @60Hz										
	1024x768 @75Hz										
	1280x768 @60Hz										
	1280x960 @60Hz										
	1280x1024 @60Hz										
	1360x768 @60Hz										
	1366x768 @60Hz										
1600x1200 @60Hz											
1920x1080 @60Hz											

Haupt Anzeige		HDMI									
		576i(50Hz)	480i(60Hz)	480p(60Hz)	576p(60Hz)	720p(50Hz)	720p(60Hz)	1080i(50Hz)	1080i(60Hz)	1080p(50Hz)	1080p(60Hz)
Bild-in Bild Anzeige											
YPbPr	576i(50Hz)	<input type="checkbox"/>	<input type="checkbox"/>	<input type="checkbox"/>	<input type="checkbox"/>	<input type="checkbox"/>	<input type="checkbox"/>	<input type="checkbox"/>	<input type="checkbox"/>	<input type="checkbox"/>	<input type="checkbox"/>
	480i(60Hz)	<input type="checkbox"/>	<input type="checkbox"/>	<input type="checkbox"/>	<input type="checkbox"/>	<input type="checkbox"/>	<input type="checkbox"/>	<input type="checkbox"/>	<input type="checkbox"/>	<input type="checkbox"/>	<input type="checkbox"/>
	480p(60Hz)	<input type="checkbox"/>	<input type="checkbox"/>	<input type="checkbox"/>	<input type="checkbox"/>	<input type="checkbox"/>	<input type="checkbox"/>	<input type="checkbox"/>	<input type="checkbox"/>	<input type="checkbox"/>	<input type="checkbox"/>
	576p(60Hz)	<input type="checkbox"/>	<input type="checkbox"/>	<input type="checkbox"/>	<input type="checkbox"/>	<input type="checkbox"/>	<input type="checkbox"/>	<input type="checkbox"/>	<input type="checkbox"/>	<input type="checkbox"/>	<input type="checkbox"/>
	720p(50Hz)	<input type="checkbox"/>	<input type="checkbox"/>	<input type="checkbox"/>	<input type="checkbox"/>	<input type="checkbox"/>	<input type="checkbox"/>	<input type="checkbox"/>	<input type="checkbox"/>	<input type="checkbox"/>	<input type="checkbox"/>
	720p(60Hz)	<input type="checkbox"/>	<input type="checkbox"/>	<input type="checkbox"/>	<input type="checkbox"/>	<input type="checkbox"/>	<input type="checkbox"/>	<input type="checkbox"/>	<input type="checkbox"/>	<input type="checkbox"/>	<input type="checkbox"/>
	1080i(50Hz)	<input type="checkbox"/>	<input type="checkbox"/>	<input type="checkbox"/>	<input type="checkbox"/>	<input type="checkbox"/>	<input type="checkbox"/>	<input type="checkbox"/>	<input type="checkbox"/>	<input type="checkbox"/>	<input type="checkbox"/>
	1080i(60Hz)	<input type="checkbox"/>	<input type="checkbox"/>	<input type="checkbox"/>	<input type="checkbox"/>	<input type="checkbox"/>	<input type="checkbox"/>	<input type="checkbox"/>	<input type="checkbox"/>	<input type="checkbox"/>	<input type="checkbox"/>
	1080p(50Hz)	<input type="checkbox"/>	<input type="checkbox"/>	<input type="checkbox"/>	<input type="checkbox"/>	<input type="checkbox"/>	<input type="checkbox"/>	<input type="checkbox"/>	<input type="checkbox"/>	<input type="checkbox"/>	<input type="checkbox"/>
1080p(60Hz)	<input type="checkbox"/>	<input type="checkbox"/>	<input type="checkbox"/>	<input type="checkbox"/>	<input type="checkbox"/>	<input type="checkbox"/>	<input type="checkbox"/>	<input type="checkbox"/>	<input type="checkbox"/>	<input type="checkbox"/>	

Haupt Anzeige		YPbPr									
		576i(50Hz)	480i(60Hz)	480p(60Hz)	576p(60Hz)	720p(50Hz)	720p(60Hz)	1080i(50Hz)	1080i(60Hz)	1080p(50Hz)	1080p(60Hz)
Bild-in Bild Anzeige											
DVI	640x480 @60Hz	<input type="checkbox"/>	<input type="checkbox"/>	<input type="checkbox"/>	<input type="checkbox"/>	<input type="checkbox"/>	<input type="checkbox"/>	<input type="checkbox"/>	<input type="checkbox"/>	<input type="checkbox"/>	<input type="checkbox"/>
	640x480 @72Hz	<input type="checkbox"/>	<input type="checkbox"/>	<input type="checkbox"/>	<input type="checkbox"/>	<input type="checkbox"/>	<input type="checkbox"/>	<input type="checkbox"/>	<input type="checkbox"/>	<input type="checkbox"/>	<input type="checkbox"/>
	640x480 @75Hz	<input type="checkbox"/>	<input type="checkbox"/>	<input type="checkbox"/>	<input type="checkbox"/>	<input type="checkbox"/>	<input type="checkbox"/>	<input type="checkbox"/>	<input type="checkbox"/>	<input type="checkbox"/>	<input type="checkbox"/>
	720x400 @70Hz	<input type="checkbox"/>	<input type="checkbox"/>	<input type="checkbox"/>	<input type="checkbox"/>	<input type="checkbox"/>	<input type="checkbox"/>	<input type="checkbox"/>	<input type="checkbox"/>	<input type="checkbox"/>	<input type="checkbox"/>
	800x600 @60Hz	<input type="checkbox"/>	<input type="checkbox"/>	<input type="checkbox"/>	<input type="checkbox"/>	<input type="checkbox"/>	<input type="checkbox"/>	<input type="checkbox"/>	<input type="checkbox"/>	<input type="checkbox"/>	<input type="checkbox"/>
	800x600 @75Hz	<input type="checkbox"/>	<input type="checkbox"/>	<input type="checkbox"/>	<input type="checkbox"/>	<input type="checkbox"/>	<input type="checkbox"/>	<input type="checkbox"/>	<input type="checkbox"/>	<input type="checkbox"/>	<input type="checkbox"/>
	1024x768 @60Hz	<input type="checkbox"/>	<input type="checkbox"/>	<input type="checkbox"/>	<input type="checkbox"/>	<input type="checkbox"/>	<input type="checkbox"/>	<input type="checkbox"/>	<input type="checkbox"/>	<input type="checkbox"/>	<input type="checkbox"/>
	1024x768 @75Hz	<input type="checkbox"/>	<input type="checkbox"/>	<input type="checkbox"/>	<input type="checkbox"/>	<input type="checkbox"/>	<input type="checkbox"/>	<input type="checkbox"/>	<input type="checkbox"/>	<input type="checkbox"/>	<input type="checkbox"/>
	1280x768 @60Hz	<input type="checkbox"/>	<input type="checkbox"/>	<input type="checkbox"/>	<input type="checkbox"/>	<input type="checkbox"/>	<input type="checkbox"/>	<input type="checkbox"/>	<input type="checkbox"/>	<input type="checkbox"/>	<input type="checkbox"/>
	1280x960 @60Hz	<input type="checkbox"/>	<input type="checkbox"/>	<input type="checkbox"/>	<input type="checkbox"/>	<input type="checkbox"/>	<input type="checkbox"/>	<input type="checkbox"/>	<input type="checkbox"/>	<input type="checkbox"/>	<input type="checkbox"/>
	1280x1024 @60Hz	<input type="checkbox"/>	<input type="checkbox"/>	<input type="checkbox"/>	<input type="checkbox"/>	<input type="checkbox"/>	<input type="checkbox"/>	<input type="checkbox"/>	<input type="checkbox"/>	<input type="checkbox"/>	<input type="checkbox"/>
	1360x768 @60Hz	<input type="checkbox"/>	<input type="checkbox"/>	<input type="checkbox"/>	<input type="checkbox"/>	<input type="checkbox"/>	<input type="checkbox"/>	<input type="checkbox"/>	<input type="checkbox"/>	<input type="checkbox"/>	<input type="checkbox"/>
	1366x768 @60Hz	<input type="checkbox"/>	<input type="checkbox"/>	<input type="checkbox"/>	<input type="checkbox"/>	<input type="checkbox"/>	<input type="checkbox"/>	<input type="checkbox"/>	<input type="checkbox"/>	<input type="checkbox"/>	<input type="checkbox"/>
	1600x1200 @60Hz	<input type="checkbox"/>	<input type="checkbox"/>	<input type="checkbox"/>	<input type="checkbox"/>	<input type="checkbox"/>	<input type="checkbox"/>	<input type="checkbox"/>	<input type="checkbox"/>	<input type="checkbox"/>	<input type="checkbox"/>
1920x1080 @60Hz	<input type="checkbox"/>	<input type="checkbox"/>	<input type="checkbox"/>	<input type="checkbox"/>	<input type="checkbox"/>	<input type="checkbox"/>	<input type="checkbox"/>	<input type="checkbox"/>	<input type="checkbox"/>	<input type="checkbox"/>	